

**DAIKIN**

**INVERTER**

СТАЕН КЛИМАТИК DAIKIN

**Ръководство за експлоатация**

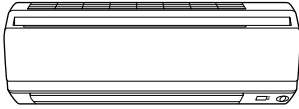

FTXS20G2V1B  
FTXS25G2V1B  
FTXS35G2V1B  
FTXS42G2V1B  
FTXS50G2V1B



# СЪДЪРЖАНИЕ

## ПРОЧЕТЕТЕ ПРЕДИ УПОТРЕБА

---

Предпазни мерки .....	2
Наименования на частите .....	4
Подготовка преди експлоатация.....	7

## РАБОТА

---

Работа AUTO • DRY • COOL • HEAT • FAN .....	10
Настройка на посоката на въздушния поток .....	13
Работа в режим КОМФОРТНА ВЪЗДУШНА СТРУЯ И INTELLIGENT EYE .....	15
Режим ПОВИШЕНА МОЩНОСТ .....	19
БЕЗШУМНА работа на ВЪНШНИЯ МОДУЛ.....	20
ECONO (икономична) работа.....	21
Работа на ТАЙМЕРА.....	23
СЕДМИЧНА работа на ТАЙМЕРА.....	25
Бележка за мулти система.....	31

## ПОДДРЪЖКА

---

Поддръжка и почистване .....	33
------------------------------	----

## ОТСТРАНЯВАНЕ НА ПРОБЛЕМИ

---

Отстраняване на проблеми.....	36
-------------------------------	----

# Предпазни мерки

- Дръжте това ръководство на място, където операторът може лесно да го намери.
- Прочетете внимателно това ръководство преди първоначално пускане на уреда.
- От съображения за безопасност, операторът трябва внимателно да прочете следващите инструкции.
- Това ръководство разделя предпазни мерки на ПРЕДУПРЕЖДЕНИЕ и ВНИМАНИЕ. Спазвайте посочените по-долу предпазни мерки: всички те са от значение за осигуряване на безопасността.



## ПРЕДУПРЕЖДЕНИЕ

Ако не спазвате точно инструкциите, уредът може да причини щети по имуществото, наранявания на хора или смърт.



## ВНИМАНИЕ

Ако не спазвате точно тези инструкции, уредът може да причини леки или средни щети по имуществото, или наранявания на хора.



Никога не правете това.



Не забравяйте да заземите климатика.



Никога не докосвайте климатика (включително дистанционното управление) с мокри ръце.



Непременно следвайте инструкциите.



Никога не допускайте климатикът (включително дистанционното управление) да се намокри.



## ПРЕДУПРЕЖДЕНИЕ

- За да се избегне пожар, експлозия или нараняване, не управлявайте уреда при установяване на вредни, в това число запалими или корозивни газове наоколо.
- Дългото излагане на въздушно течение не е полезно за здравето.
- Не пхайте пръсти, пръти или други предмети в отворите за приток и отвеждане на въздух. Когато вентилаторът се върти с висока скорост, това ще доведе до нараняване.
- Не се опитвайте сами да ремонтирате, премествате, модифицирате или монтирате повторно уреда. Неправилно извършените работи могат да причинят токови удари, пожар и др. При необходимост от ремонт и повторен монтаж, обърнете се към вашия доставчик на Daikin за съвет и информация.



- Охладителният агент, използван в климатика, е безопасен. Въпреки, че не би трябвало да възникват утечки, ако по някаква причина в стаята започне да изтича охладител, внимавайте той да не влезе в контакт с открит пламък от газови нагреватели, керосинови нагреватели или газови котлони.
- Ако климатикът не охлажда (отоплява) според зададеното, може би има изтичане на охладител, затова се обадете на доставчика си. При извършване на ремонти, свързани с дозареждане на охладител, уточнете какво включват ремонтните дейности с нашия сервизен екип.
- Не се опитвайте да монтирате климатика сами. Неправилният монтаж може да доведе до изтичане на вода, токови удари или пожар. За монтажа се обърнете към доставчика или към квалифициран техник.
- За да се избегне токов удар, пожар или нараняване, ако забележите нещо необичайно, като миризма на пожар, спрете работата на уреда и изключете прекъсвача. Обадете се на вашия доставчик за указания.
- В зависимост от условията, трябва да се инсталира детектор за утечки на земята. Липсата на такъв детектор може да доведе до токов удар или пожар.
- Този климатик трябва да се заземи. Неправилното заземяване може да доведе до токов удар. Не свързвайте заземяващата линия към тръба за газ, тръба за вода, гръмоотвод или телефонен заземяващ проводник.



## ВНИМАНИЕ

- За да се избегне влошаване на качеството, не използвайте уреда за охлаждане на фини инструменти, храна, растения, животни или предмети на изкуството.
- Никога не излагайте малки деца, растения или животни на прякото въздействие на въздушния поток от климатика.



- Не разполагайте уреди, които произвеждат открит пламък, на местата, изложени на директен въздушен поток от устройството или под вътрешния блок. Това може да причини непълно изгаряне или деформиране на уреда, вследствие на топлината.
- Не запушвайте отворите за приток или отвеждане на въздуха. Влошеният въздушен поток може да доведе до недостатъчен капацитет или до проблеми.
- Не стъпвайте и не сядайте върху външния модул. Не поставяйте предмети върху модула, за да се избегне нараняване, не махайте предпазителя на вентилатора.
- Не поставяйте нищо под външния или вътрешния модул, което трябва да се пази от влага. При определени обстоятелства, влагата от въздуха може да кондензира и да прокапе.
- След продължително използване, проверете закрепването на уреда за евентуални повреди.
- Не докосвайте отвора за приток на въздух и алуминиевите ребра на външния модул. Това може да причини нараняване.
- Уредът не е предвиден за използване от малки деца или инвалиди без надзор.
- Малките деца трябва да се надзират, за да не си играят с уреда.

- За да се избегне недостиг на кислород, проветрявайте добре стаята, ако съвместно с климатика използвате уреди с фурна.
- Преди почистване, уверете се, че сте изключили уреда и сте извадили щепсела на захранващия кабел от контакта.
- Не свързвайте климатика към източник на захранване, различен от указания. Това може да причини пожар или проблеми.
- Разположете дренажния шланг така, че да осигурите безпрепятствено оттичане. Непълното оттичане може да доведе до намокряне на стените, мебелите и др.
- Не разполагайте предмети в директна близост до външния блок и не допускайте листа и други отпадъци да се натрупват около уреда.  
Листата привличат дребни животни и насекоми, които могат да попаднат в уреда. Веднъж попаднали в уреда, такива насекоми и животни могат да причинят неизправности, пушек или пожар, ако се допрат до части на електрооборудването.



- При работа с климатика ръцете Ви трябва да бъдат сухи.



- Не мийте вътрешния модул с обилно количество вода, използвайте само леко навлажнена кърпа.
- Не поставяйте предмети, от рода на съдове с вода или други, върху уреда. Водата може да проникне в уреда и да повреди електрическите изолации, което ще доведе до токов удар.



## Място за монтаж

- За монтаж на климатика в следните типове места, консултирайте се с доставчика.
  - Места, където има наличие на масло или се образува пара и частици сажди.
  - Места със солен въздух, като крайбрежни области.
  - Места, където се отделя сулфиден газ, като горещи минерални извори.
  - Места, където външният модул може да се затрупа от сняг.

Оттичането от външния модул трябва да се отведе на място с добър дренаж.

## Отчетете работния шум и евентуалното безпокойство за съседите

- За монтажа изберете място, както е описано по-долу.
  - Достатъчно стабилно място, което може да понесе тежестта на уреда и не усилва работния шум и вибрации.
  - Място, където отделеният въздух от външния модул или работният шум няма да пречат на съседите.

## Електрически работи

- За захранването използвайте отделна верига, само за климатика.

## Преместване на системата

- Преместването на климатика изисква специализирани познания и умения. Моля, обърнете се към доставчика, ако е необходимо преместване на уреда.

# Наименования на частите

## ■ Вътрешен модул

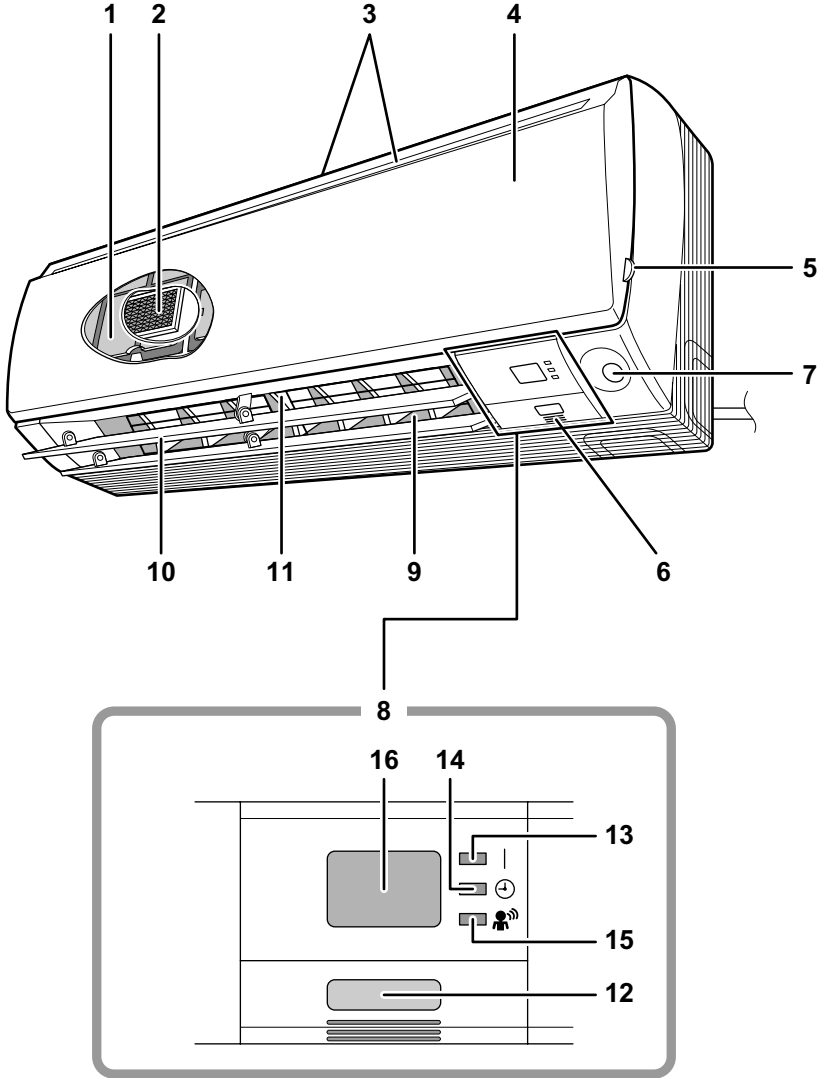

## ■ Външен модул

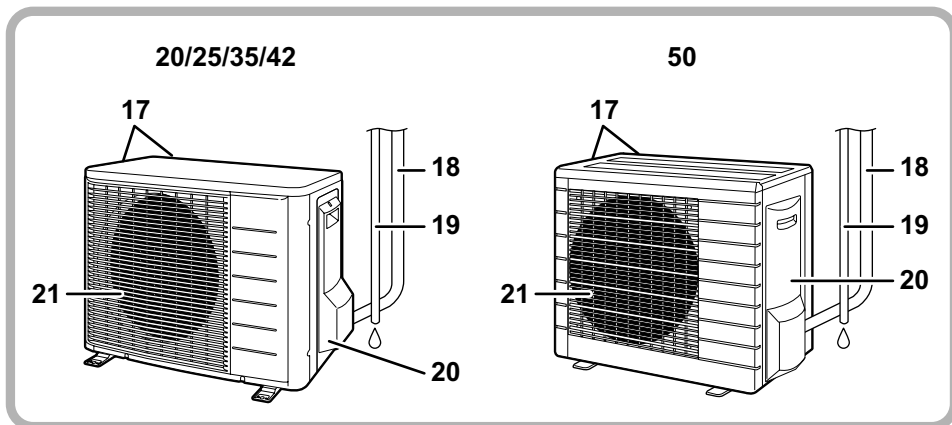

### ■ Вътрешен модул

1. Въздушен филтър
2. Фотокаталитичен въздухочистиращ филтър от титаниев апатит
  - Тези филтри са закрепени към вътрешността на въздушните филтри.
3. Отвор за приток на въздух
4. Преден панел
5. Пластинка на панела
6. Сензор за температура в стаята:
  - Той измерва температурата на въздуха около уреда.
7. Сензор INTELLIGENT EYE (страница 15)
8. Показване
9. Отвор за отвеждане на въздух
10. Горизонтални ребра (клапи): (страница 13)
11. Вертикални ребра (жалузи):
  - Жалузите са вътре в отвора за отвеждане на въздух. (страница 13)
12. Превключвател ВКЛ/ИЗКЛ на вътрешния модул: (страница 10)
  - Натиснете еднократно превключвателя за начало на работата.
  - Натиснете отново, за да я спрете.

### ■ Външен модул

17. Отвор за приток на въздух: (Отзад и от страни)
18. Охладителен тръбопровод и вътрешно-модулен кабел
19. Дренажен маркук

- Работният режим е посочен в следващата таблица.

	Режим	Настройка на температурата	Коефициент на въздушния поток
Само охлаждане	COOL	22°C	AUTO
Топлинна помпа	AUTO	25°C	AUTO

- Този превключвател е полезен, когато нямате дистанционно управление.
13. Светлинен индикатор за работа (зелен)
  14. Светлинен индикатор ТАЙМЕР (жълт): (страница 23)
  15. Светлинен индикатор на INTELLIGENT EYE (зелен): (страница 15)
  16. Приемник на сигнали:
    - Той приема сигнали от дистанционното управление.
    - Когато уредът получи сигнал, ще чуете кратък звук.
      - Начало на работа ..... бип-бип
      - Променена настройка.. бип
      - Спиране на работа ..... биипи
  20. Заземяваща клема:
    - Тя е вътре в този капак.
  21. Отвор за отвеждане на въздух

# ■ Устройство за дистанционно управление

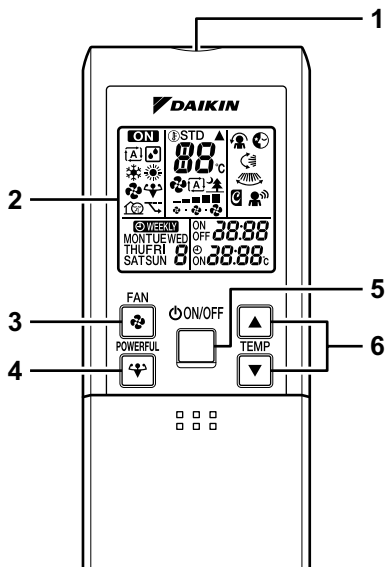

<ARC452A3>

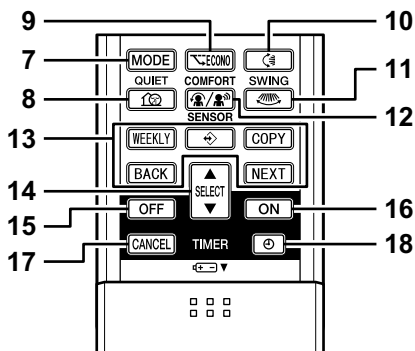

## 1. Предавател на сигнали:

- Изпраща сигнали към вътрешния модул.

## 2. Дисплей:

- Показва текущите настройки.  
(На тази илюстрация, всяка секция е показана с включени всички нейни дисплеи, за целите на пояснението.)

## 3. Бутон за настройка на ВЕНТИЛАТОР:

- Избира силата на въздушната струя.

## 4. Бутон ПОВИШЕНА МОЩНОСТ:

- Режим ПОВИШЕНА МОЩНОСТ  
(страница 19)

## 5. Бутон ВКЛ/ИЗКЛ:

- Натиснете еднакратно за начало на работата.  
Натиснете отново, за да я спрете.

## 6. Бутони за регулиране на ТЕМПЕРАТУРАТА:

- Променят настройките на температурата.

## 7. Бутон за избор на РЕЖИМ:

- Избира режим на работа.  
(AUTO/DRY/COOL/HEAT/FAN)  
(страница 10)

## 8. Бутон БЕЗШУМНА РАБОТА:

- БЕЗШУМНА работа на ВЪНШНИЯ МОДУЛ (страница 20)

## 9. Бутон ECONO:

- ECONO (икономична) работа  
(страница 21)

## 10. Бутон SWING:

- Клапи (хоризонтални ребра) (страница 13)

## 11. Бутон SWING:

- Вертикални ребра (жалузи) (страница 13)

## 12. Бутон КОМФОРТ/СЕНЗОР:

- Работа в режим КОМФОРТНА ВЪЗДУШНА СТРУЯ И INTELLIGENT EYE (страница 15)

## 13. Бутон СЕДМИЧНА/ПРОГРАМА/КОПИЕ/ НАЗАД/НАПРЕД:

- СЕДМИЧНА работа на ТАЙМЕРА  
(страница 25)

## 14. Бутон ИЗБОР:

- Той променя настройките на ВКЛ./ИЗКЛ. ТАЙМЕР и СЕДМИЧЕН ТАЙМЕР.  
(страница 23, страница 25)

## 15. Бутон ИЗКЛ. ТАЙМЕР: (страница 23)

## 16. Бутон ВКЛ. ТАЙМЕР: (страница 24)

## 17. Бутон ОТМЯНА ТАЙМЕР:

- Той отменя настройките на таймера.

## 18. Бутон ЧАСОВНИК: (страница 8)

# Подготовка преди експлоатация

## ■ Поставяне на батериите

1. Плъзнете предния капак, за да го свалите.
2. Поставете две сухи батерии (AAA).
3. Поставете обратно предния капак.

Позиционирайте правилно + и -!

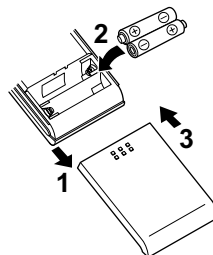

## ■ Използване на дистанционното управление

- За използване на дистанционното управление, насочете предавателя към вътрешния модул. Ако нещо блокира сигналите между уреда и дистанционното управление, например завеса, модулът няма да работи.
- Не изпускайте дистанционното управление. Не го мокрете.
- Максималното разстояние за комуникация е около 7 м.



## ■ Закрепване на поставката за дистанционното управление към стената

1. Изберете място, от където сигналите ще достигат до модула.
2. Закрепете поставката към стена, колона или друго подобно място с помощта на местно закупени винтове.
3. Поставете дистанционното управление в поставката.



За сваляне, издърпайте нагоре.



## ВНИМАНИЕ

### ■ За батериите

- При смяна на батериите, използвайте батерии от един и същи тип и сменете едновременно двете стари батерии.
- Ако системата няма да се използва продължително време, извадете батериите.
- Препоръчваме смяна веднъж годишно, въпреки, че ако дисплеят на дистанционното управление започне да избледнява или ако се влоши приемането, батериите трябва да се сменят с нови алкални батерии. Използването на манганови батерии ще намали дълготрайността.
- Предоставените батерии са предвидени за първоначално използване на системата. Периодът на използването им може да е по-къс, в зависимост от датата на производство на климатика.

### ■ За дистанционното управление

- Никога не излагайте дистанционното управление на пряка слънчева светлина.
- Прахът върху предавателя или приемника на сигнали ще намали чувствителността им. Избърсвайте праха с мека кърпа.
- Комуникацията може да се деактивира, ако в помещението има флуоресцентна лампа с електронен стартер (като например, лампите от инверторен тип). Ако случаят е такъв, консултирайте се със сервиза.
- Ако сигналите на дистанционното управление действат друг уред, преместете уреда някъде другаде или се консултирайте със сервиза.

## ■ Настройка на часовника

### 1. Натиснете бутона ЧАСОВНИК.

0:00 се извежда на дисплея.

MON и ☉ мигат.

### 2. Натиснете бутон ИЗБОР за задаване на текущия ден от седмицата.

### 3. Натиснете бутона ЧАСОВНИК.

☉ мига.

### 4. Натиснете бутон ИЗБОР за задаване на текущия час.

Задържането на бутон "▲" или "▼" бързо увеличава или намалява показаното време.

### 5. Натиснете бутона ЧАСОВНИК.

Винаги насочвайте дистанционното управление към вътрешния модул, когато натискате бутоните за настройка на вътрешния часовник на вътрешния модул.

☉ мига.

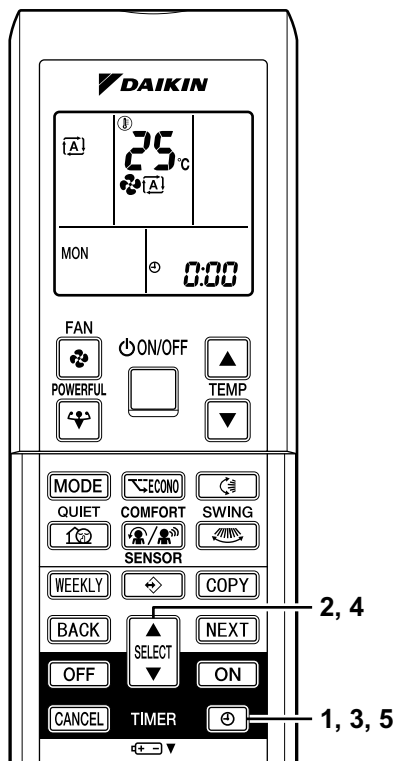

## БЕЛЕЖКА

- Ако вътрешният часовник на вътрешния модул не е сверен точно, СЕДМИЧНИЯТ ТАЙМЕР няма да работи прецизно.

## ■ Включете прекъсвача

- Включването на прекъсвача затваря клапата. (Това е нормална процедура.)

## ■ Проверки на настройките на дистанционното управление

- Това дистанционно управление е общо за модела с топлинна помпа и модела само с охлаждане. Използвайте dip-превключвателите на дистанционното управление, за да изберете модел с топлинна помпа или само с охлаждане.
- Вижте следващото пояснение и направете настройките както е показано на илюстрацията.
  - За потребители на модел с топлинна помпа: Задайте в положение H/P
  - За потребители на модел само с охлаждане: Задайте в положение C/O

1 Dip-превключвател

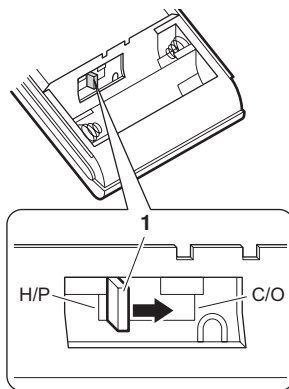

## БЕЛЕЖКА

### ■ Съвети за пестене на енергия

- Внимавайте да не охлаждате (затопляте) помещението прекалено много. За да пестите енергия, поддържайте настройките на температурата до умерено ниво.
- Закрийте прозорците със щори или завеси.
- Спирането на слънчевата светлина и въздуха отвън увеличава ефекта от охлаждането (отоплението).
- Запушените въздушни филтри водят до непълноценна работа и хаят енергия. Почиствайте ги веднъж на всеки две седмици.

Препоръчителна настройка на температурата
За охлаждане: 26°C – 28°C
За отопление: 20°C – 24°C

### ■ Моля, забележете

- Климатикът винаги консумира 15-35 вата електроенергия, дори и когато не работи.
- Ако няма да използвате климатика продължително време, например, през пролетта или есента, изключете прекъсвача.
- Използвайте климатика в следните условия.

Режим	Работни условия	Ако работата продължи извън този обхват
COOL	Външна температура: (2MK(X)S40) 10 до 46°C (3/4/5MK(X)S) -10 до 46°C (RK(X)S) -10 до 46°C Вътрешна температура: 18 до 32°C Вътрешна влажност: 80% макс.	<ul style="list-style-type: none"> <li>• Може да се задейства предпазно устройство за спиране на работата.</li> <li>(В мулти система, то може да се задейства за спиране на работата само на външния модул.)</li> <li>• По вътрешния модул може да се образува конденз и да прокапе.</li> </ul>
HEAT	Външна температура: (2/3/4/5MXS) -15 до 20°C (RXS) -15 до 20°C Вътрешна температура: 10 до 30°C	<ul style="list-style-type: none"> <li>• Може да се задейства предпазно устройство за спиране на работата.</li> </ul>
DRY	Външна температура: (2MK(X)S40) 10 до 46°C (3/4/5MK(X)S) -10 до 46°C (RK(X)S) -10 до 46°C Вътрешна температура: 18 до 32°C Вътрешна влажност: 80% макс.	<ul style="list-style-type: none"> <li>• Може да се задейства предпазно устройство за спиране на работата.</li> <li>• По вътрешния модул може да се образува конденз и да прокапе.</li> </ul>

- Експлоатацията на системата извън този обхват на влажност или температура може да доведе до деактивиране на системата от страна на предпазно устройство.

# Работа AUTO • DRY • COOL • HEAT • FAN

Климатикът работи в избрания от вас режим на работа. От следващия път, климатикът ще работи в същия режим на работа.

## ■ За начало на работа

### 1. Натиснете бутона за избор на РЕЖИМ и изберете режим на работа.

- Всяко натискане на бутона обхожда последователно режимите за избор.

: AUTO (автоматичен)

: DRY (изсушаване)

: COOL (охлаждане)

: HEAT (отопление)

: FAN (вентилатор)

Модели само с охлаждане



Модели с топлинна помпа

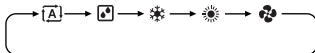

### 2. Натиснете бутона за включване/изключване.

- Индикаторът за РАБОТА светва.



## ■ За спиране на работа

### 3. Натиснете отново бутона за включване/изключване.

- Индикаторът за РАБОТА изгасва.

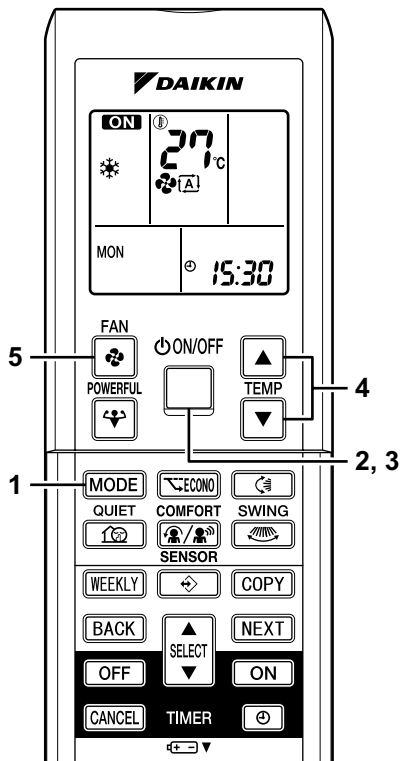

## ■ За промяна на настройките на температурата

### 4. Натиснете бутона за регулиране на ТЕМПЕРАТУРАТА.

Режим DRY или FAN	Режим AUTO или COOL или HEAT
Настройката на температурата не е променлива.	Натиснете "▲" за повишаване на температурата и "▼" за понижаване на температурата.
	Задайте желаната температура. 

## ■ За промяна на силата на въздушната струя

### 5. Натиснете бутона за настройка на ВЕНТИЛАТОР.

Режим DRY	Режим AUTO или HEAT или COOL или FAN
Настройката на силата на въздушната струя не е променлива.	Възможни са пет нива на настройка на силата на въздушната струя, от "🌀" до "🌀" плюс "⏏" и "🌀".
	

- Безшумна работа на вътрешния модул

Когато въздушната струя е зададена като "🌀", шумът от вътрешния модул ще стане по-тих.

Използвайте това при намаляване на шума.

## БЕЛЕЖКА

### ■ Забележка по работа в режим на отопление

- Тъй като климатикът отоплява стаята чрез пренос на топлина от външния към вътрешния модул, отоплителният капацитет може да се намали при ниски външни температури. Ако отоплителният ефект е недостатъчен, препоръчва се използването на друг отоплителен уред в съчетание с климатика.
- Системата с топлинна помпа загрява стаята чрез циркулиране на горещ въздух в помещението. След начало на работата в режим на отопление, ще е нужно известно време, преди стаята да се затопли.
- При работа в режим на отопление, по външния модул може да се появи скреж и да влоши отоплителния капацитет. В такъв случай, системата превключва към работа в режим на размразяване, за да се отстрани скрежът.
- По време на размразяването, горещият въздух не излиза от вътрешния модул.
- По време на работата в режим на размразяване, може да се чуе свистящ звук, което не означава неизправност на климатика.

### ■ Забележка по работа в режим на охлаждане

- Този климатик охлажда помещението като издухва топлия въздух в стаята навън, затова, ако външната температура е висока, производителността на климатика спада.

### ■ Забележка по работа в режим на изсушаване

- Компютърният чип работи за премахване на влажността в помещението, като в същото време запазва температурата, доколкото е възможно. Той контролира автоматично температурата и силата на вентилатора, така че не е възможно ръчно коригиране на тези функции.

### ■ Забележка по работа в автоматичен режим

- В режим на работа AUTO, системата избира подходящ режим на работа (COOL или HEAT), в зависимост от стайната температура в началото на работата.
- Системата автоматично преизбира настройката през регулярен интервал от време, за да поддържа стайната температура на зададеното от потребителя ниво.
- Ако не желаете автоматична работа, можете ръчно да изберете режима на работа и настройките, които предпочитате.

### ■ Забележка по настройката на силата на въздушната струя

- При по-слаба струя, ефектът от охлаждането (отоплението) също е по-малък.

# Настройка на посоката на въздушния поток

Можете да регулирате посоката на въздушната струя, за да увеличите комфорта си.

## ■ За регулиране на хоризонталните ребра (клапи)

### 1. Натиснете бутона "SWING".

- "☞" се извежда на LCD и клапите започват да се завъртат.

### 2. Когато клапите достигнат желаното положение, натиснете бутона "SWING" още веднъж.

- Клапата ще спре да се движи.
- "☞" изчезва от LCD.

## ■ За регулиране на вертикалните ребра (жалузи)

### 3. Натиснете бутона "SWING ☞".

- "☞☞" се извежда на LCD.

### 4. Когато жалузите достигнат желаното положение, натиснете бутона "SWING ☞" още веднъж.

- Жалузите ще спрат да се движат.
- "☞☞" изчезва от LCD.

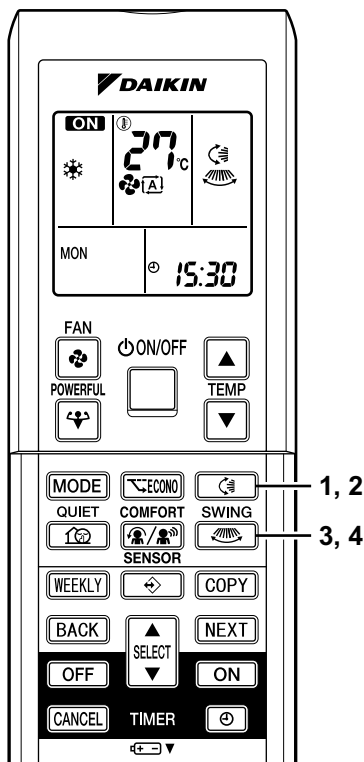

## ■ За старт на 3-D въздушна струя

### 1. 3. Натиснете "бутон SWING ☞" и "бутон SWING ☞☞":

"☞☞" и "☞☞☞" ще светнат на дисплея, а клапата и жалузите ще се задвижат последователно.

## ■ За отмяна на 3-D въздушна струя

### 2. 4. Натиснете "бутон SWING ☞☞" или "бутон SWING ☞☞☞".

## ■ Работа с комфортна настройка на въздушната струя

- Вижте работата на режим КОМФОРТНА ВЪЗДУШНА СТРУЯ в раздела "Работа в режим КОМФОРТНА ВЪЗДУШНА СТРУЯ И INTELLIGENT EYE" на страница 15.

## Забележки по ъгъла на клапите и жалузите

- Когато е натиснат бутон "SWING", диапазонът на движение на клапата зависи от режима на работа. (Вижте фигурата.)

### ■ ВНИМАНИЕ

- Винаги използвайте дистанционно управление за регулиране на ъгъла на клапата. Ако опитвате да я преместите принудително с ръка по време на движение, механизмът може да се счупи.
- Внимавайте при регулиране на жалузите. В отвора за приток на въздух има вентилатор, въртящ се с голяма скорост.

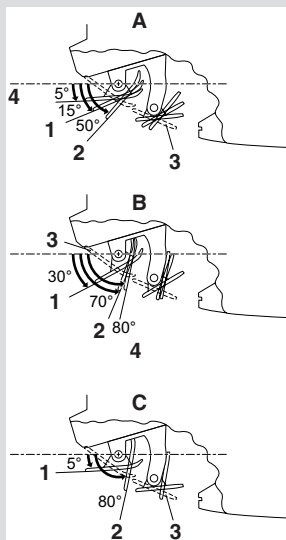

**A** В режим COOL (охлаждане) или DRY (изсушаване)

**B** В режим HEAT (отопление)

**C** В режим FAN (вентилатор)

1 Горна граница

2 Долна граница

3 Спиране на работата

# Работа в режим КОМФОРТНА ВЪЗДУШНА СТРУЯ И INTELLIGENT EYE

Режим INTELLIGENT EYE включва инфрачервени сензори за откриване на присъствието на хора в климатизираното помещение.

Когато тези сензори установят наличие на хора, жалюзите ще регулират посоката на въздушната струя към онези зони от помещението, където няма хора. Когато в сканираната зона няма хора, климатикът преминава в режим на пестене на енергия.

## ■ За начало на работа

### 1. Натиснете бутона COMFORT/SENSOR и изберете режим на работа.

- Изберете желаните режим на работа по следния начин.
- При всяко натискане на бутона COMFORT/SENSOR, на дисплея се извежда различна опция за настройка.



## ■ За отмяна на работата

### 2. Натиснете бутона COMFORT/SENSOR.

- Натиснете бутона за избор на "празно".

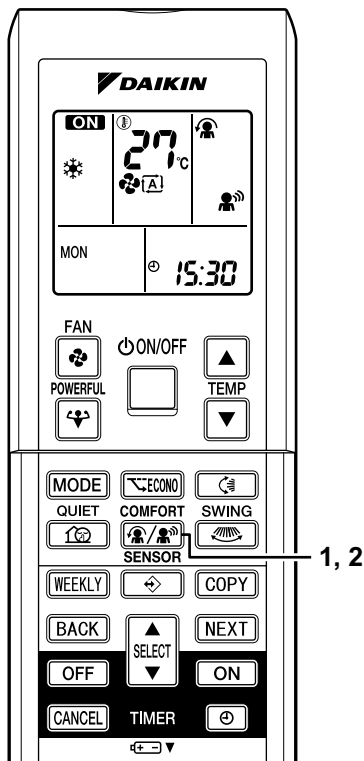

Показване	Режим на работа	Обяснение
	КОМФОРТНА ВЪЗДУШНА СТРУЯ	Жалюзите ще регулират посоката на въздушната струя нагоре по време на охлаждане и надолу по време на отопление. (страница 16)
	INTELLIGENT EYE	Сензорите ще открият движението на хора в сканираните зони и жалюзите ще регулират посоката на въздушната струя към област, където няма хора. Когато в сканираната зона няма хора, климатикът преминава в режим на пестене на енергия. (страница 17)
	КОМФОРТНА ВЪЗДУШНА СТРУЯ и INTELLIGENT EYE	Климатикът ще работи в режим КОМФОРТНА ВЪЗДУШНА СТРУЯ, съчетан с INTELLIGENT EYE. (страница 17)
Празно	Няма функция	—



## Бележки по работата с КОМФОРТНА ВЪЗДУШНА СТРУЯ

- Позицията на клапата ще се промени, като не допуска директно насочване на въздуха към обитателите на стаята.
- Режимите ПОВИШЕНА МОЩНОСТ и КОМФОРТНА ВЪЗДУШНА СТРУЯ не могат да се използват едновременно.
- Силата на въздушната струя е настроена на AUTO. Ако се избере посока на въздушната струя нагоре или надолу, функцията за КОМФОРТНА ВЪЗДУШНА СТРУЯ ще се отмени.
- Приоритет получава функцията, чийто бутон е натиснат последен.
- Функцията КОМФОРТНА ВЪЗДУШНА СТРУЯ прави следните корекции на посоката на въздушната струя.

Клапите ще се придвижат нагоре по време на охлаждане, така че въздушната струя ще се насочи нагоре.

Клапите ще се придвижат надолу по време на отопление, така че въздушната струя ще се насочи надолу.

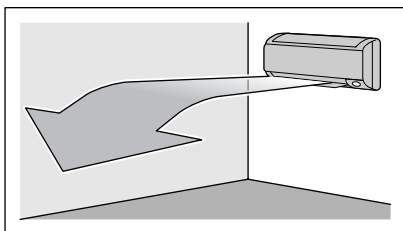

Режим на охлаждане

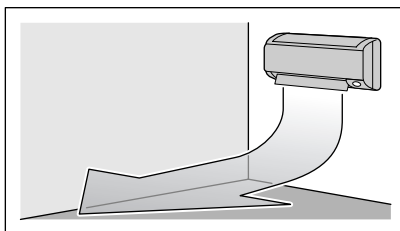

Режим на отопление

## Бележки за режим "INTELLIGENT EYE"

- Сензорът INTELLIGENT EYE работи в следните ситуации.

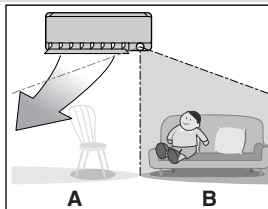
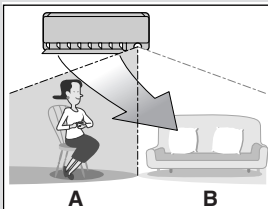
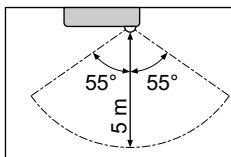
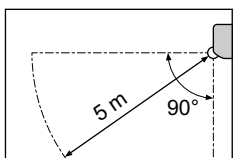

1

2

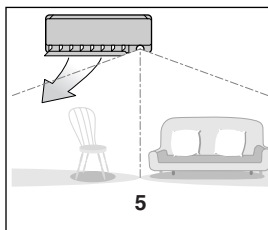
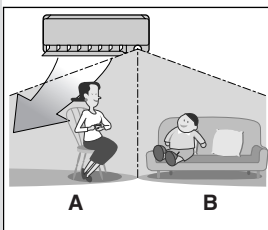

3

4

- A Зона 1
- B Зона 2
- 1 В зона 1 е открито присъствие на човек
- 2 В зона 2 е открито присъствие на човек
- 3 Хора са открити и в двете зони
- 4 Не са открити хора в зоните
- 5 Климатикът преминава в режим на пестене на енергия след 20 минути

- Използване на режим INTELLIGENT EYE в съчетание с режим на КОМФОРТНА ВЪЗДУШНА СТРУЯ.
- Посоката на струята може да се различава от показаната на илюстрацията, в зависимост от действията и движенията на хората в тези зони.

## Бележки за режим "INTELLIGENT EYE"

- Когато климатикът е в режим "INTELLIGENT EYE", жалузите ще регулират посоката на въздушната струя, ако в сканираните зони на INTELLIGENT EYE има хора така, че струята отляво или отдясно да не се насочва към хората.  
Ако в рамките на 20 минути не се установи присъствие на хора в зона 1 или 2, климатикът минава в режим на пестене на енергия и зададената температура се намалява с 2°C. Климатикът може да премине в режим на пестене на енергия дори и когато в зоните има хора. Това може да се случи в зависимост от облеклото на хората, ако няма движение на хората в зоните.
- Посоката на въздушната струя от жалузите ще бъде отляво, ако има хора и в двете зони 1 и 2, или ако има човек точно пред сензорите, тъй като сензорите от двете страни ще установят наличието на човек.
- Поради позицията на сензора, хората могат да се изложат на въздушната струя на вътрешния модул, ако са близо до предната му страна.  
Ако има хора близо до предната страна на вътрешния модул или и в двете зони, препоръчва се едновременното използване на режимите КОМФОРТНА ВЪЗДУШНА СТРУЯ и INTELLIGENT EYE. Когато се използват и двата режима, климатикът няма да насочва въздушната струя към хората.
- Сензорът може да не разпознае движещи се предмети на разстояние над 5 метра. (Проверете обхвата на приложение)
- Чувствителността на сензора се променя според разположението на вътрешния модул, скоростта на преминаване покрай сензора, температурния диапазон и др.
- Сензорът също погрешно възприема домашни животни, слънчева светлина, развяващи се завеси и отразена от огледала светлина като движещ се човек.
- НОЩНИЯТ РЕЖИМ (страница 23) няма да продължи по време на използването на режим INTELLIGENT EYE.

## "INTELLIGENT EYE" спомага за пестене на енергия

### ■ Енергоспестяваща работа

- Променете температурата с -2°C при отопление/ +2°C при охлаждане/ +2°C при изсушаване, спрямо настроената.
- Намалете леко силата на въздушната струя само в режим ВЕНТИЛАТОР. Ако не се установи присъствие в помещението в продължение на 20 минути.

## За комбиниране на режим КОМФОРТНА ВЪЗДУШНА СТРУЯ И "INTELLIGENT EYE"

- Климатикът може да работи при съчетаване на режимите КОМФОРТНА ВЪЗДУШНА СТРУЯ и INTELLIGENT EYE.  
Клапите регулират посоката на въздушната струя нагоре (в режим на охлаждане) и надолу (в режим на отопление), по време на което сензорите на INTELLIGENT EYE работят за откриване движението на хора. Когато сензорите открият хора, жалузите ще насочат въздушната струя по такъв начин, че да не духа директно върху хората. Ако няма хора, климатикът ще премине в режим на пестене на енергия след 20 минути.

### ВНИМАНИЕ

- Не поставяйте големи предмети в близост до сензора.  
Също така, дръжте отоплителните уреди и овлажнителите извън обхвата на сензора. Този сензор може да открива нежелани обекти.
- Не удяряйте и не натискайте със сила сензора INTELLIGENT EYE. Това ще доведе до повреда и неизправна работа.

# Режим ПОВИШЕНА МОЩНОСТ

ПОВИШЕНАТА МОЩНОСТ бързо максимизира ефекта от охлаждане (отопление) във всеки режим на работа. Можете да постигнете максимален капацитет.

## ■ За начало на работа в режим ПОВИШЕНА МОЩНОСТ

### 1. Натиснете бутона ПОВИШЕНА МОЩНОСТ.

- Работата в режим ПОВИШЕНА МОЩНОСТ спира след 20 минути. След това, системата автоматично започва да работи отново с настройките, използвани преди режима на ПОВИШЕНА МОЩНОСТ.
- "☼" се извежда на LCD.
- При режим ПОВИШЕНА МОЩНОСТ има някои функции, които не са достъпни.

## ■ За отмяна на работа в режим ПОВИШЕНА МОЩНОСТ

### 2. Натиснете отново бутона ПОВИШЕНА МОЩНОСТ.

- "☼" изчезва от LCD.

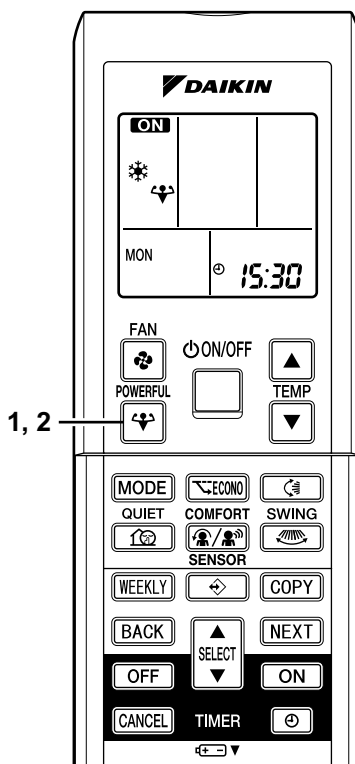

## БЕЛЕЖКА

### ■ Бележки по работата в режим ПОВИШЕНА МОЩНОСТ

- ПОВИШЕНА МОЩНОСТ не може да се използва съвместно с работа в режим ECONO, БЕЗШУМЕН или КОМФОРТЕН. Приоритет получава функцията, чийто бутон е натиснат последен.
- ПОВИШЕНА МОЩНОСТ може да се задава само при работещ уред. Натискането на бутона за спиране на работа води до отмяна на настройката и изчезване на "☼" от LCD.
- **В режим COOL и HEAT**  
За максимизиране на ефекта от охлаждането (отоплението), капацитетът на външния модул трябва да се увеличи и силата на въздушната струя да се фиксира в максимално положение.  
Настройките на температурата и въздушната струя не са променливи.
- **В режим DRY (изсушаване)**  
Настройката на температурата се понижава с 2,5°C и силата на въздушната струя леко се увеличава.
- **В режим FAN (вентилатор)**  
Силата на въздушната струя е фиксирана на максимална настройка.
- **При настройка на приоритетни помещения**  
Вижте "Бележка за мулти система" на страница 31.

# БЕЗШУМНА работа на ВЪНШНИЯ МОДУЛ

БЕЗШУМНАТА работа на ВЪНШНИЯ МОДУЛ снижава нивото на шума от външния модул чрез промяна на честотата и скоростта на вентилатора на външния модул. Тази функция е удобна през нощта.

## ■ За начало на БЕЗШУМНА работа на ВЪНШНИЯ МОДУЛ

### 1. Натиснете бутона БЕЗШУМНА РАБОТА.

- "🔇" се извежда на LCD.

## ■ За отмяна на БЕЗШУМНА работа на ВЪНШНИЯ МОДУЛ

### 2. Натиснете бутона БЕЗШУМНА РАБОТА отново.

- "🔇" изчезва от LCD.

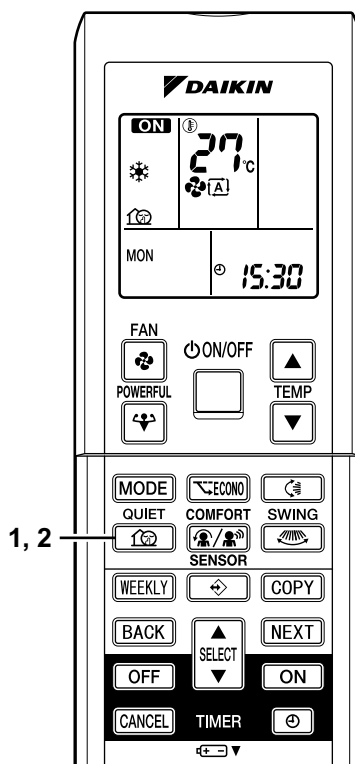

## БЕЛЕЖКА

### ■ Бележка по БЕЗШУМНАТА работа на ВЪНШНИЯ МОДУЛ

- Ако се използва мулти система, тази функция ще работи само когато БЕЗШУМНАТА работа на ВЪНШНИЯ МОДУЛ е зададена при всички работещи вътрешни модули. Ако, обаче, се използва приоритетна настройка на помещение, вижте ["Бележка за мулти система"](#) на страница 31.
- Тази функция е достъпна в режимите COOL, HEAT и AUTO. (Не е достъпна в режимите FAN и DRY.)
- Режимите на ПОВИШЕНА МОЩНОСТ и на БЕЗШУМНА РАБОТА НА ВЪНШНИЯ МОДУЛ не могат да се използват едновременно. Приоритет получава функцията, чийто бутон е натиснат последен.

# ECONO (икономична) работа

ECONO е функция, която позволява ефективна работа чрез ограничаване на максималния разход на енергия. Тази функция е полезна в случаи, когато трябва да се внимава прекъсвачът на веригата да не се задейства при едновременна работа на продукта с други уреди.

## ■ За начало на работа в режим ECONO

### 1. Натиснете бутона ECONO.

- "  " се извежда на LCD.

## ■ За отмяна на работа в режим ECONO

### 2. Натиснете бутона ECONO отново.

- "  " изчезва от LCD.

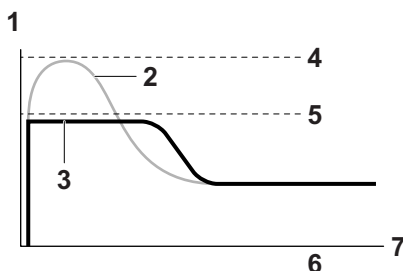

- 1 Работен ток и разход на енергия
- 2 Нормална работа
- 3 Режим ECONO
- 4 Максимум по време на нормална работа
- 5 Максимум по време на режим ECONO
- 6 От стартиране до достигане на зададената температура
- 7 Време

- Тази диаграма е само за илюстративни цели.
- Максималният работен ток и разход на енергия на климатика в режим ECONO варират според свързания външен модул.

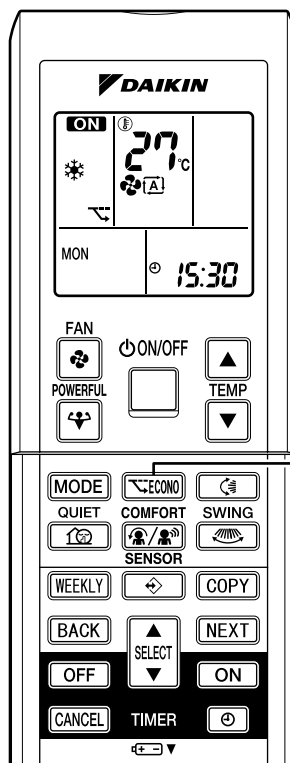

## БЕЛЕЖКА

- ECONO може да се задава само при работещ уред. Натискането на бутона за спиране на работа води до отмяна на настройката и изчезване на "  " от LCD.
- ECONO е функция, която позволява ефективна работа чрез снижаване на максималния разход на енергия на външния модул (работна честота).
- ECONO функционира в режимите AUTO, COOL, DRY и HEAT.
- ПОВИШЕНА МОЩНОСТ и ECONO не могат да се използват едновременно. Приоритет получава функцията, чийто бутон е натиснат последен.
- Разходът на енергия може да не спадне дори и ако се използва работа в режим ECONO, ако нивото на консумация на енергия вече е достатъчно ниско.

# Работа на ТАЙМЕРА

Функциите на таймера са полезни при автоматично включване или изключване на климатика нощем или сутрин. Можете също така да използвате комбинация от ИЗКЛ. ТАЙМЕР и ВКЛ. ТАЙМЕР.

## ■ За използване на ИЗКЛ. ТАЙМЕР

- Проверете дали часовникът е верен. Ако не е, сверете часовника с точно време. (страница 8)

### 1. Натиснете бутона ИЗКЛ. ТАЙМЕР.

0:00 се извежда на дисплея.

OFF мига.

### 2. Натиснете бутон ИЗБОР, докато стигнете до желаната настройка на времето.

- Всяко натискане на един от бутоните увеличава или намалява времето с 10 минути. Задържането на бутона натиснат сменя настройката бързо.

### 3. Натиснете бутона ИЗКЛ. ТАЙМЕР отново.

- Индикаторът за ТАЙМЕР светва.

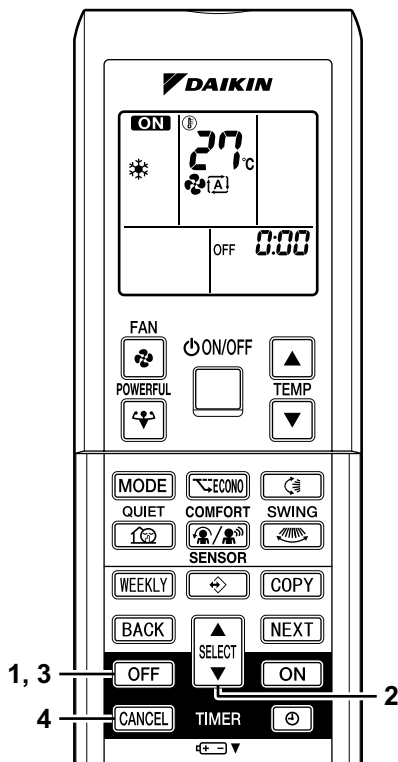
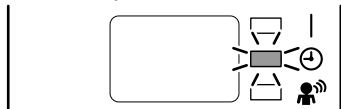

## ■ За отмяна на режим ИЗКЛ. ТАЙМЕР

### 4. Натиснете бутона ОТМЯНА.

- Индикаторът за ТАЙМЕР изгасва.

## БЕЛЕЖКА

- Когато се зададе ТАЙМЕР, текущото време не се извежда.
- Когато зададете ВКЛ., ИЗКЛ. ТАЙМЕР, настройката на часа се запазва в паметта. (Паметта се изтрива при смяна на батериите на дистанционното управление.)
- При управление на уреда чрез ВКЛ./ИЗКЛ Таймер, реалната продължителност на операцията може да се различава от времето, въведено от потребителя. (Максимум приблизително 10 минути)

### ■ ЗАДАВАНЕ НА НОЩЕН РЕЖИМ

Когато е зададен ИЗКЛ. ТАЙМЕР, климатикът автоматично регулира температурната настройка (0.5°C нагоре в режим COOL, 2.0°C надолу в режим HEAT), за да ви предпази от прекомерно охлаждане (затопляне) по време на сън.



## ■ За използване на ВКЛ. ТАЙМЕР

- Проверете дали часовникът е верен. Ако не е, сверете часовника с точно време (страница 8).

### 1. Натиснете бутона ВКЛ. ТАЙМЕР.

6:00 се извежда на дисплея.

ON мига.

### 2. Натиснете бутон ИЗБОР, докато стигнете до желаната настройка на времето.

- Всяко натискане на един от бутоните увеличава или намалява времето с 10 минути. Задържането на бутоната натиснат сменя настройката бързо.

### 3. Натиснете бутона ВКЛ. ТАЙМЕР отново.

- Индикаторът за ТАЙМЕР светва.

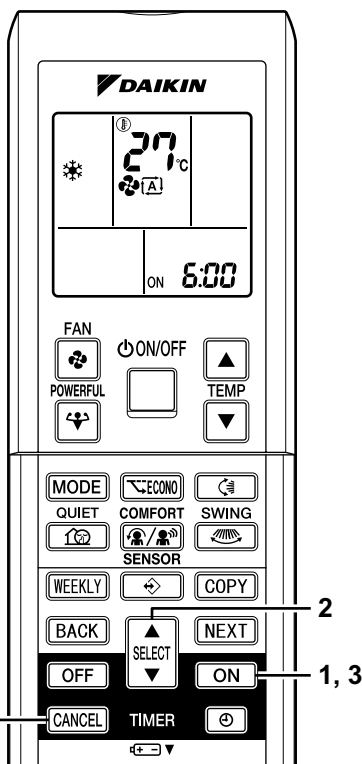

## ■ За отмяна на режим ВКЛ. ТАЙМЕР

### 4. Натиснете бутона ОТМЯНА.

- Индикаторът за ТАЙМЕР изгасва.

## ■ За комбиниране на ВКЛ. ТАЙМЕР и ИЗКЛ. ТАЙМЕР

По-долу е показана примерна настройка за комбиниране на двата таймера.

(Пример)

Текущо време: 23:00 ч.

(Уредът работи)

ИЗКЛ. ТАЙМЕР в 0:00 ч.\*

ВКЛ. ТАЙМЕР в 7:00 ч.\*

\* = Комбинирано

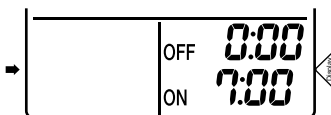

## ВНИМАНИЕ

### ■ В следните случаи, настройте таймера отново.

- След изключване на прекъсвач.
- След спиране на тока.
- След смяна на батериите в дистанционното управление.

# СЕДМИЧНА работа на ТАЙМЕРА

За всеки ден от седмицата могат да се запазят до 4 настройки на таймера. Удобно е СЕДМИЧНИЯТ ТАЙМЕР да се настрои според начина на живот на семейството.

## ■ Използване на СЕДМИЧЕН ТАЙМЕР в такива случаи

По-долу е показан пример за настройки на СЕДМИЧНИЯ ТАЙМЕР.

**Пример:** Едни и същи настройки на таймера са направени за седмицата от понеделник до петък, а за уикенда има други настройки на таймера.

<p><b>Понеделник</b></p>	<p>Настройките на таймера са за програми 1-4 (страница 26)</p> <div style="display: flex; justify-content: space-around; text-align: center;"> <div> <p>Програма 1 ON (ВКЛ)</p> </div> <div> <p>Програма 2 OFF (ИЗКЛ)</p> </div> <div> <p>Програма 3 ON (ВКЛ)</p> </div> <div> <p>Програма 4 OFF (ИЗКЛ)</p> </div> </div> <p>1 ON (ВКЛ) 2 OFF (ИЗКЛ)</p>
<p><b>Вторник до петък</b></p>	<p>Използвайте функцията за копиране, за да направите настройките от вторник до петък, тъй като те са същите, както за понеделник. (страница 28)</p> <div style="display: flex; justify-content: space-around; text-align: center;"> <div> <p>Програма 1 ON (ВКЛ)</p> </div> <div> <p>Програма 2 OFF (ИЗКЛ)</p> </div> <div> <p>Програма 3 ON (ВКЛ)</p> </div> <div> <p>Програма 4 OFF (ИЗКЛ)</p> </div> </div>
<p><b>Събота</b></p>	<p>Няма настройки на таймера</p>
<p><b>Неделя</b></p>	<p>Настройките на таймера са за програми 1-4 (страница 26)</p> <div style="display: flex; justify-content: space-around; text-align: center;"> <div> <p>Програма 1 ON (ВКЛ)</p> </div> <div> <p>Програма 2 OFF (ИЗКЛ)</p> </div> <div> <p>Програма 3 OFF (ИЗКЛ)</p> </div> <div> <p>Програма 4 ON (ВКЛ)</p> </div> </div> <p>1 ON (ВКЛ) 2 OFF (ИЗКЛ)</p>

- В СЕДМИЧНИЯ ТАЙМЕР могат да се направят до 4 резервации на ден и до 28 резервации на седмица. Ефективното използване на режима за копиране осигурява лесно правене на резервации.
- Използването на настройките ON-ON-ON-ON, например, дава възможност за планиране на режима на работа и задаване на промените в температурата. Нещо повече, чрез използване на настройките OFF-OFF-OFF-OFF, може да се зададе само времето за изключване за всеки ден. Това ще изключи автоматично климатика, ако потребителят забрави да направи това.

## ■ За използване на СЕДМИЧНА работа на ТАЙМЕРА

- Проверете дали са зададени денят от седмицата и точното време. Ако не са, задайте ги. (страница 8)

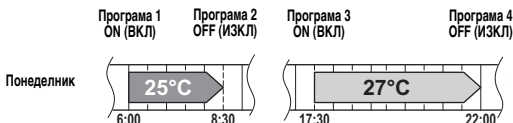

### 1. Натиснете бутона .

- Денят от седмицата и номерът на резервация ще се изведат на дисплея.
- Дневно могат да се направят от 1 до 4 настройки.

### 2. Натиснете бутона ИЗБОР, за да изберете желания ден от седмицата и номер на резервация.

- Натиснете бутона ИЗБОР за смяна на номера на резервация и деня от седмицата.

### 3. Натиснете бутона НАПРЕД.

- Ще се зададе денят от седмицата.
- и ON мигат.

### 4. Натиснете бутона ИЗБОР, за да изберете желания режим.

- " " и " ON " или " OFF " ще мигат.

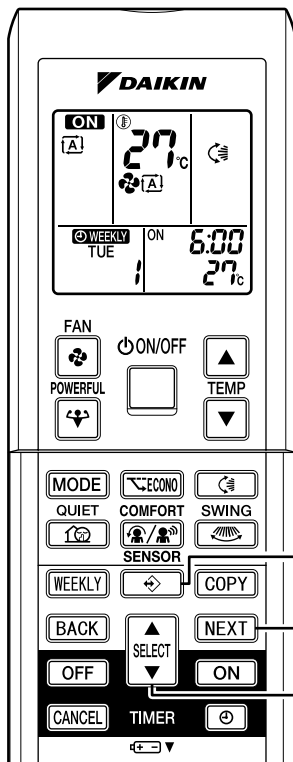

- Преминете към стъпка 9, ако е избрано няма настройка.

### 5. Натиснете бутона НАПРЕД.

- Ще се зададе седмичен режим.
- " " и " 6:00 " мигат.

### 6. Натиснете бутона ИЗБОР, за да изберете желаното време.

- Времето може да се задава между 0:00 и 23:50 на интервали от по 10 минути.
- Натиснете бутона НАЗАД, за да се върнете към настройките на режим.
- Преминете към стъпка 9, ако е избрано "OFF" на стъпка 4.

## 7. Натиснете бутона НАПРЕД.

- Времето ще се зададе.
- "WEEKLY" и температурата мигат.

### Съответен екран с настройки

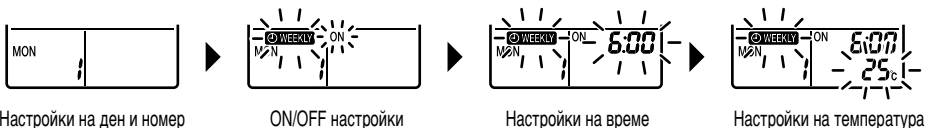

## 8. Натиснете бутона ИЗБОР, за да изберете желаната температура.

- Температурата може да се зададе между 10°C и 32°C.  
Охлаждане: Уредът работи при 18°C, дори и ако е зададен на 10 до 17°C.  
Отопление: Уредът работи при 30°C, дори и ако е зададен на 31 до 32°C.
- За връщане към настройките на времето, натиснете бутона НАЗАД.
- Зададената температура се извежда на дисплея само при активна настройка на режима.

## 9. Натиснете бутона НАПРЕД.

- Температурата ще се зададе и ще преминете към следващата настройка на резервация.
- За да продължите с настройките, повторете процедурата от стъпка 2.

## 10. Натиснете бутон за приключване на настройката.

- Насочете дистанционното управление към климатика и натиснете бутоните за задействане. Климатикът ще издаде кратък звуков сигнал и индикаторът за работа ще светне.

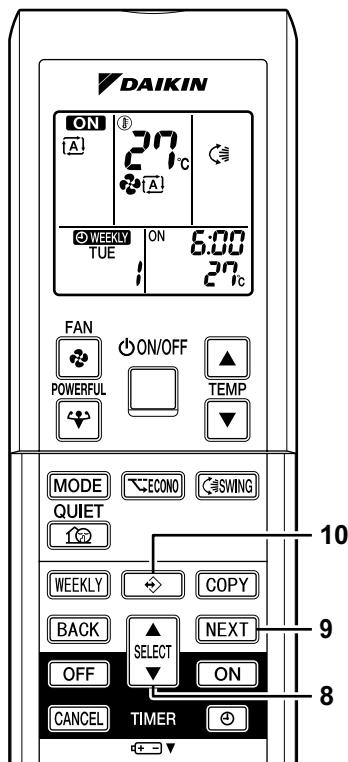

# БЕЛЕЖКА

## ■ СЕДМИЧЕН ТАЙМЕР

- Не забравяйте първо да сверите времето на дистанционното управление.
- Денят от седмицата и времето за ВКЛ/ИЗКЛ могат да се задават със СЕДМИЧНИЯ ТАЙМЕР. За ВКЛ. ТАЙМЕР, настройките, различни от горните, се базират на настройките на дистанционното управление преди начало на работата.
- Два таймера – СЕДМИЧЕН и ВКЛ/ИЗКЛ – не могат да се използват едновременно. Таймерът ВКЛ/ИЗКЛ има приоритет, ако се зададе докато СЕДМИЧНИЯТ ТАЙМЕР е още активен.
- СЕДМИЧНИЯТ ТАЙМЕР се активира след като запазенят таймер ВКЛ/ИЗКЛ приключи работа.
- Бутонът СЕДМИЧНА активира или деактивира резервацията.
- За задаване на СЕДМИЧЕН ТАЙМЕР, натиснете бутон "↔" и направете резервация съгласно процедурите.
- Само времето и температурата, зададени със седмичния таймер, се изпращат с бутона ↔. Задайте седмичния таймер само след настройка на режима на работа, силата на вентилатора и посоката на вентилатора.
- До 4 настройки за ден и до 28 настройки за седмица могат да се резервират със СЕДМИЧНИЯ ТАЙМЕР. Ако дадена резервация, деактивирана с бутона СЕДМИЧНА, се активира отново, ще се използва последната направена резервация.
- Изключването на прекъсвача, спирането на тока и други подобни събития ще направят работата на вътрешния часовник на вътрешния модул неточна. Сверете часовника. (страница 8)
- Бутонът НАЗАД може да се използва само за настройка на режима, времето и температурата. Той не може да се използва за връщане назад до номера на резервацията.

## ■ Използване на режим за копиране

- Веднъж направена, резервацията може лесно да се копира и същите настройки да се използват за друг ден от седмицата.

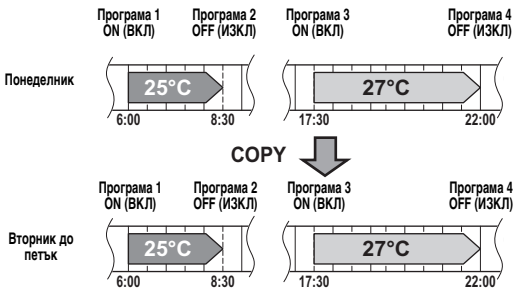

1. Натиснете бутона ↔.
2. Натиснете бутона ИЗБОР, за да потвърдите деня от седмицата, който ще се копира.
3. Натиснете бутона КОПИЕ.
  - Това активира режим копиране.
  - Копира цялата резервация от избрания ден на седмицата.
4. Натиснете бутон ИЗБОР за задаване на ден от седмицата, в който да се копира.

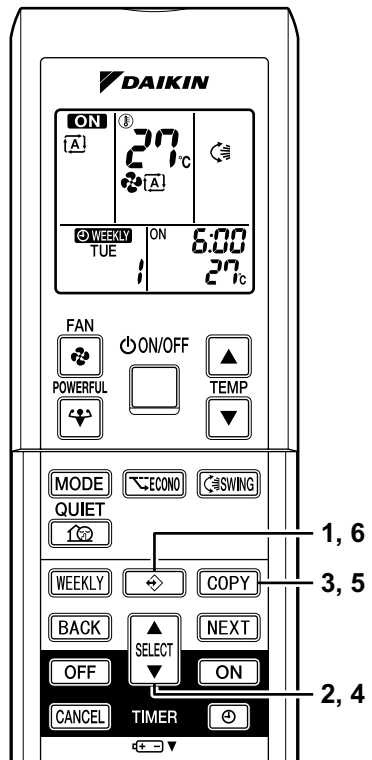

## 5. Натиснете бутона КОПИЕ.

- Резервацията ще се копира в избрания ден от седмицата.
- За да продължите копиране на настройките за останалите дни от седмицата, повторете стъпка 4 и 5.

## 6. Натиснете бутона .

- Изход от режим копиране.

### Екран с настройки

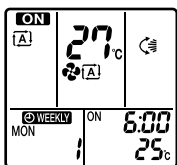

Екран за потвърждение

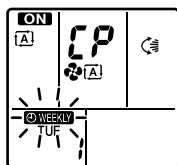

Екран за копиране

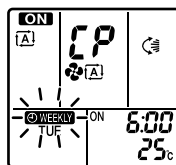

Екран за вмъкване



Нормален екран

## БЕЛЕЖКА

### ■ РЕЖИМ КОПИРАНЕ

- В режим копиране, цялата резервация на избрания ден от седмицата се копира. Подробна настройка може да се направи след приключване на копирането.

## ■ Потвърждаване на резервация

- Резервацията може да се потвърди.

### 1. Натиснете бутона .

- Денят от седмицата и номерът на резервация за текущия ден ще се изведат на дисплея.

### 2. Натиснете бутона ИЗБОР, за да изберете ден от седмицата и номер на резервация за потвърждаване.

- Натискането на бутона ИЗБОР показва резервацията на дисплея.

### 3. Натиснете бутона .

- Потвърдението на резервацията е завършено.

### Екран с настройки

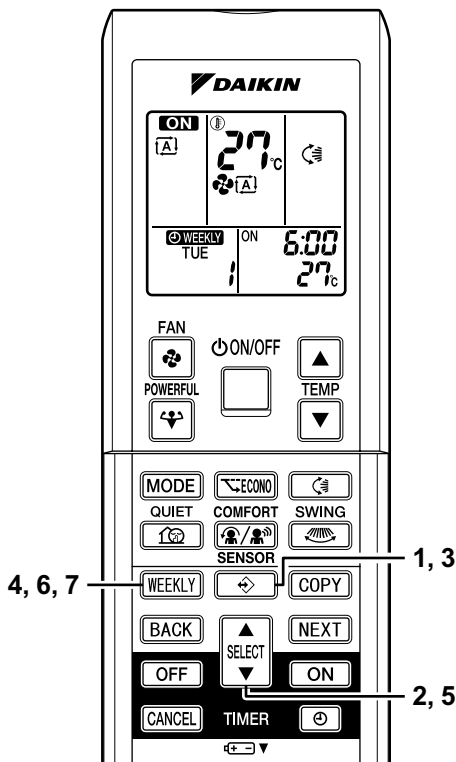
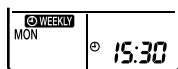

## ■ Отмяна на всички резервации

### 4. Задръжте натиснат бутона СЕДМИЧНА за 5 секунди.

- Не забравяйте да насочите дистанционното управление към главния модул и проверете за потвърдителен звуков сигнал.
- Тази операция не влиза в сила, докато е зададен СЕДМИЧЕН ТАЙМЕР.
- Всички резервации ще бъдат отменени.

## ■ Отмяна на отделни резервации

- Тази функция може да се използва за отмяна на резервации за всеки ден от седмицата.
- Може да се използва по време на потвърждаване или настройка на резервации.

### 5. Изберете деня от седмицата, за който ще се отменят резервации, с бутона ИЗБОР.

### 6. Задръжте натиснат бутона СЕДМИЧНА за 5 секунди.

- Избраната резервация ще бъде отменена.

## ■ За отмяна на режим СЕДМИЧНА РАБОТА на ТАЙМЕРА

### 7. Натиснете бутон СЕДМИЧНА два пъти, за да деактивирате операцията.

-  ще излезне от дисплея.
- Индикаторът за ТАЙМЕР изгасва.
- За повторно активиране на режим СЕДМИЧНА РАБОТА на ТАЙМЕРА, натиснете бутон СЕДМИЧНА отново.

# Бележка за мулти система

## << Какво е "Мулти система"? >>

Тази система има един външен модул, свързан към няколко вътрешни модула.

- 1 Външен блок
- 2 Всекидневна
- 3 Стая А
- 4 Стая В
- 5 Стая С

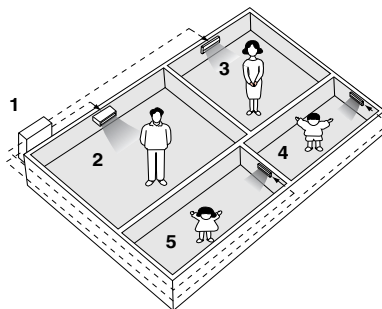

## ■ Избор на режим на работа

### 1. При налична, но не активна

#### приоритетна настройка на помещения или липса на такава

Когато работи повече от един вътрешен модул, приоритет получава първият включен модул.

В този случай, задайте на по-късно включените модули същия режим на работа (\*1), както на първия модул. В противен случай, те ще преминат в режим на готовност и индикаторът за работа ще започне да мига; това не е неизправност.

(\*1)

- Режимите COOL, DRY и FAN могат да се използват едновременно.
- Режимът AUTO автоматично избира режим COOL или HEAT според стайната температура. Поради това, режим AUTO е достъпен при избор на същия режим на работа, като този на стаята с първия модул, който ще се включва.

#### ⟨ВНИМАНИЕ⟩

Обичайно, режимът на работа в стаята с първия включен модул получава приоритет, но в следващите ситуации се прави изключение, затова ги имайте предвид.

Ако режимът на работа в първата стая е режим **ВЕНТИЛАТОР**, тогава задаването на режим на отопление в някоя друга стая след това, ще даде приоритет на **отоплението**. В тази ситуация, климатикът, който работи в режим ВЕНТИЛАТОР, ще премине в режим на готовност, а индикаторът за работа ще започне да мига.

### 2. При активна настройка за приоритет на помещение

Вижте "Задаване на приоритет на помещения" на страница 32.

## ■ НОЩЕН БЕЗШУМЕН режим (достъпен само при охлаждане)

НОЩНИЯТ БЕЗШУМЕН режим изисква първоначално програмиране по време на монтажа. Моля, обърнете се към вашия доставчик за съдействие.

НОЩНИЯТ БЕЗШУМЕН режим намалява работния шум на външния модул през нощта, за да не безпокои съседите.

- НОЩНИЯТ БЕЗШУМЕН режим се активира когато температурата спадне с 5°C или повече под най-високата температура, отчетена в същия ден. Поради това, когато температурната разлика е по-малка от 5°C, тази функция няма да се активира.
- НОЩНИЯТ БЕЗШУМЕН режим намалява леко ефикасността при охлаждане на уреда.

## ■ БЕЗШУМНА работа на ВЪНШНИЯ МОДУЛ (страница 20)

### 1. При налична, но не активна приоритетна настройка на помещения или липса на такава

Когато функцията за БЕЗШУМНА работа на ВЪНШНИЯ МОДУЛ се използва в мулти система, задайте този режим на работа за всички вътрешни модули, като използвате устройствата им за дистанционно управление.

При спиране на функцията за БЕЗШУМНА работа на ВЪНШНИЯ МОДУЛ, изчистете настройката на един от работещите вътрешни модули чрез дистанционното му управление.



На дистанционното управление за останалите помещения, обаче, ще остане изведена настройката за БЕЗШУМНА работа на ВЪНШНИЯ МОДУЛ.

Препоръчваме да изчистите настройката за всички помещения чрез съответните устройства за дистанционно управление.

## 2. При активна настройка за приоритет на помещение

Вижте "Задаване на приоритет на помещения" на страница 32.

### ■ Заклучване на режим Охлаждане/Отопление (достъпно само за модели с топлинна помпа)

Заклучването на режим Охлаждане/Отопление изисква първоначално програмиране по време на монтажа. Моля, обърнете се към вашия доставчик за съдействие. Заклучването на режим Охлаждане/Отопление задава принудителен режим на охлаждане или отопление за уреда. Тази функция е удобна, когато искате да включите всички вътрешни модули, свързани в мулти система, в един и същи режим на работа.

### ■ Задаване на приоритет на помещения

Задаването на приоритет на помещенията изисква първоначално програмиране по време на монтажа. Моля, обърнете се към вашия доставчик за съдействие.

Стаята, определена като приоритетна, има приоритет в следните ситуации:

#### 1. Режим на работа на приоритет

Тъй като работният режим на приоритетното помещение взема превес, потребителят може да избира различен

работен режим от този на останалите помещения.

(Пример)

\* Стая А е приоритетната стая в примерите.

Когато в стая А е избран режим COOL, а в стаи В, С и D работят следните режими:

Работен режим в стая В, С и D	Статус на стая В, С и D, когато модулът в стая А е в режим COOL (охлаждане)
COOL или DRY или FAN	Поддържа се текущия работен режим
HEAT	Уредът влиза в режим на готовност. Работата се подновява, когато модулът от стая А спре да работи.
AUTO	Ако модулът е в режим COOL, работата продължава. Ако е настроен в режим HEAT, ще премине в режим на готовност. Работата се подновява, когато модулът от стая А спре да работи.

#### 2. Приоритет при използване на работа с ПОВИШЕНА МОЩНОСТ

(Пример)

\* Стая А е приоритетната стая в примерите.

Всички вътрешни модули в стаи А, В, С и D работят. Ако модулът от стая А премине в режим на ПОВИШЕНА МОЩНОСТ, работният капацитет ще се концентрира в стая А. В такъв случай, охладителният (отоплителният) капацитет на модулите в стаи В, С и D може леко да се намали.

#### 3. Приоритет при използване на БЕЗШУМНА РАБОТА НА ВЪНШНИЯ МОДУЛ

(Пример)

\* Стая А е приоритетната стая в примерите.

Чрез задаване на БЕЗШУМЕН режим за модула в стая А, климатикът преминава в режим БЕЗШУМНА РАБОТА НА ВЪНШНИЯ МОДУЛ.

Не е нужно да задавате БЕЗШУМЕН режим за всички работещи вътрешни модули.

# Поддръжка и почистване



**ВНИМАНИЕ** Преди почистване, спрете работата на уреда и изключете прекъсвача.

## Модули

### ■ Вършен модул, вършен модул и дистанционно управление

1. Избърсвайте ги със суха, мека кърпа.

### ■ Преден панел

#### 1. Отворете предния панел.

- Хванете решетката за пластинките от двете страни и я повдигнете нагоре докато спре с щракване.

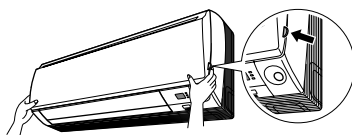

#### 2. Свалете предния панел.

- Повдигнете предния панел, плъзнете го леко надясно и го свалете от хоризонталната ос.

#### 3. Почистете предния панел

- Избършете го с мека кърпа, напоена с вода.
- Може да се използва само неутрален почистващ препарат.
- Ако миете панела с вода, подсушете го с кърпа, след което оставете да изсъхне напълно на сянка.

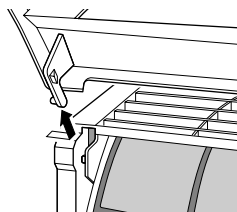

#### 4. Поставете предния панел

- Поставете 2-те ключа на предния панел в процепите и ги натиснете докрай навътре.
- Затворете бавно предния панел и го натиснете в 3-те точки.  
(1 от всеки край и 1 в средата.)

Поставете ключа в процепа.

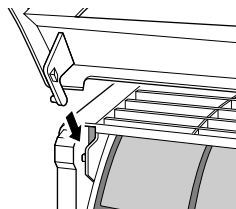

## ВНИМАНИЕ

- Не докосвайте металните части на вътрешния модул. Ако докоснете тези части, може да се нараните.
- При сваляне или поставяне на предния панел, използвайте здрав и стабилен стол и внимавайте къде стъпвате.
- При сваляне или поставяне на предния панел, подпрете панела стабилно с ръка, за да не падне.
- За почистване не използвайте вода с температура над 40°C, бензин, газолин, разреждател, други летливи масла, полиращи съединения, абразивни четки и други ръчни инструменти.
- След почистване се уверете, че предният панел е закрепен стабилно на мястото си.

## Филтри

### 1. Отворете предния панел. (страница 33)

### 2. Извадете въздушните филтри.

- Бутнете леко нагоре пластинката в средата на всеки филтър, след това я дръпнете надолу.

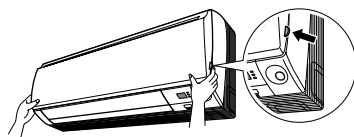

### 3. Извадете фотокаталитичния въздухочистиращ филтър от титаниев апатит, след което затворете предния панел.

- Хванете издадените части на рамката и откачете четирите куки.

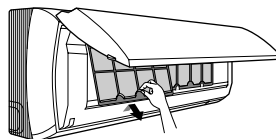

- 1 Фотокаталитичен въздухочистиращ филтър от титаниев апатит
- 2 Въздухочистиращ филтър с фотокаталитична дезодорираща функция
- 3 Рамка на филтъра
- 4 Пластинка
- 5 Въздушен филтър

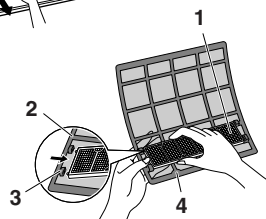

### 4. Почистете или подменете всеки филтър.

Вижте по-долу.

### 5. Поставете обратно на местата им въздушния филтър и фотокаталитичния въздухочистиращ филтър от титаниев апатит, след което затворете предния панел.

- Вкарайте куките на филтрите в процепите на предния панел. Затворете бавно предния панел и го натиснете в 3-те точки. (1 от всеки край и 1 в средата.)

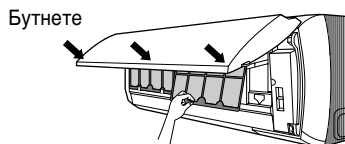

## ■ Въздушен филтър

### 1. Измийте въздушните филтри с вода или ги почистете с прахосмукачка.

- Ако прахът не се маха лесно, измийте ги с неутрален почистващ препарат, разреден с хладка вода, след което ги оставете да изсъхнат на сянка.
- Препоръчва се почистване на въздушните филтри на всеки две седмици.



## ■ Фотокаталитичен въздухочистиращ филтър от титаниев апатит

Фотокаталитичният въздухочистиращ филтър от титаниев апатит може да се поднови чрез измиване с вода веднъж на 6 месеца. Препоръчваме смяната му веднъж на всеки 3 години.

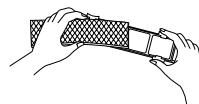

## [Поддръжка]

1. Почистете праха с прахосмукачка и го накснете за 10-15 минути, ако е много замърсен.
2. Не махайте филтъра от рамката по време на измиване с вода.
3. След измиване, изтръскайте останалата вода и изсушете на сянка.
4. Тъй като елементът е направен от хартия, не изстисквайте филтъра при отцеждане на водата от него.

## [Смяна]

1. Свалете пластинките от рамката на филтъра и поставете нов филтър.
  - Изхвърлете стария филтър при незапалимите отпадъци.

## БЕЛЕЖКА

- Експлоатация със замърсени филтри:
  - (1) не могат да дезодорират въздуха.
  - (2) не могат да пречистват въздуха.
  - (3) това води до лошо охлаждане или отопление.
  - (4) може да възникне миризма.
- За да поръчате фотокаталитичен въздухопречистващ филтър от титаниев апатит, обърнете се към сервиза, от който сте закупили климатика.
- Изхвърлете стария филтър при незапалимите отпадъци.

Елемент	Част №
Фотокаталитичен въздухопречистващ филтър от титаниев апатит (без рамка) 1 комплект	КАF970A46

## Проверете

Проверете дали основата, стойката и останалите крепежни елементи на външния модул не са корозирали или загнили.

Уверете се, че нищо не запушва отворите за приток и отвеждане на въздуха на вътрешния и външния модул.

Проверете дали от дренажния маркуч изтича равномерно течност по време на работа в режим на охлаждане или отопление.

- Ако не виждате отточна вода, вероятно от вътрешния модул изтича вода. Спрете работата на уреда и се обърнете към сервиз.

## ■ Преди продължителен период на престой

1. Пуснете климатика да работи в режим "само вентилатор" в продължение на няколко часа в ден с хубаво време, за да се изсуши вътрешността.
  - Натиснете бутона за избор на РЕЖИМ и изберете режим на ВЕНТИЛАТОР.
  - Натиснете бутона ВКЛ/ИЗКЛ и стартирайте уреда.
2. След спиране на работата, изключете прекъсвача на климатика.
3. Почистете въздушните филтри и ги поставете отново.
4. Извадете батериите от дистанционното управление.

## БЕЛЕЖКА

- Когато е свързан мулти външен модул, уверете се, че в останалите помещения не се използва режим на отопление, преди да пуснете режим на вентилация. (страница 32)

# Отстраняване на проблеми

## Тези случаи не са проблеми.

Следните случаи не са проблеми на климатика, а имат някакви причини. Можете да продължите да използвате уреда.

Случай	Обяснение
<b>Работата не започва веднага.</b> <ul style="list-style-type: none"><li>• Когато е бил натиснат бутон ВКЛ/ИЗКЛ веднага след спиране на работата.</li><li>• Когато е избран повторно режимът.</li></ul>	<ul style="list-style-type: none"><li>• Това е направено, за да се предпази климатикът. Трябва да изчакате около 3 минути.</li></ul>
<b>Малко след началото на работа в режим на отопление, от уреда не излиза топъл въздух.</b>	<ul style="list-style-type: none"><li>• Климатикът се загрява. Трябва да изчакате около 1 до 4 минути. (Системата е проектирана да започне изпускане на въздух само след достигане на определена температура.)</li></ul>
<b>Работата в режим на отопление спира внезапно и се чува шум от течност.</b>	<ul style="list-style-type: none"><li>• Системата се освобождава от натрупания по външния модул скреж. Трябва да изчакате около 4 до 12 минути.</li></ul>
<b>Външният модул отделя вода или пара.</b>	<ul style="list-style-type: none"><li>■ В режим HEAT (отопление)<ul style="list-style-type: none"><li>• Скрежът по външния модул се топи и се превръща във вода или пара, когато климатикът работи в режим на размразяване.</li></ul></li><li>■ В режим COOL (охлаждане) или DRY (изсушаване)<ul style="list-style-type: none"><li>• Влагата в климатика кондензира във вид на вода по студената повърхност на тръбите на външния модул и започва да капе.</li></ul></li></ul>
<b>От вътрешния модул излиза мъгла.</b>	<ul style="list-style-type: none"><li>■ Това става, когато въздухът в стаята се охлади до мъгла от студения въздушен поток по време на охлаждане.</li><li>■ Това става, защото въздухът в стаята се охлажда от топлообменника и се превръща в мъгла по време на операция по размразяване.</li></ul>
<b>Вътрешният модул изпуска миризма.</b>	<ul style="list-style-type: none"><li>■ Това става, когато миризмите от стаята, мебелите или цигари се абсорбират от уреда и се отделят с въздушната струя. (Ако това стане, препоръчваме да осигурите измиване на вътрешния модул от техник. Обърнете се към сервиза, откъдето сте закупили климатика.)</li></ul>
<b>Външният вентилатор се върти, а климатикът не работи.</b>	<ul style="list-style-type: none"><li>■ След спиране на работата:<ul style="list-style-type: none"><li>• Външният вентилатор продължава да се върти около 60 секунди в повече за защита на системата.</li></ul></li><li>■ Когато климатикът не работи:<ul style="list-style-type: none"><li>• Ако външната температура е много висока, външният вентилатор започва да се върти за предпазване на системата.</li></ul></li></ul>

<p><b>Работата спира внезапно.</b> (Индикаторът за РАБОТА свети)</p>	<ul style="list-style-type: none"> <li>■ За защита на системата, климатикът може да спре работа при внезапна голяма промяна в напрежението. Работата ще се поднови автоматично след 3 минути.</li> </ul>
<p><b>Не се показват сигнали от дистанционното управление. Чувствителността на дистанционното управление е ниска. Дисплеят има слаб контраст или е тъмен. Дисплеят не работи.</b></p>	<ul style="list-style-type: none"> <li>• Батериите са изтощени и дистанционното управление не работи. Сменете всички батерии с нови алкални батерии от размер AAA. За подробности, вижте "Поставяне на батериите" на страница 7.</li> <li>* Ако има бутон за нулиране, натиснете го след смяна на батериите.</li> </ul>
<p><b>ВКЛ./ИЗКЛ. ТАЙМЕР не работи според настройките.</b></p>	<ul style="list-style-type: none"> <li>• Проверете дали ВКЛ./ИЗКЛ. ТАЙМЕР и СЕДМИЧЕН ТАЙМЕР са настроени с еднакво време. Смяна или деактивиране на настройките на СЕДМИЧНИЯ ТАЙМЕР. (страница 25)</li> </ul>

## Проверете отново.

Моля, проверете отново, преди да повикате сервизен техник.

Случай	Проверете
<p><b>Климатикът не работи.</b> (Индикаторът за РАБОТА не свети.)</p>	<ul style="list-style-type: none"> <li>• Има ли изключен предпазител или изгорял предпазител?</li> <li>• Има ли прекъсване на захранването?</li> <li>• Поставени ли са батерии в дистанционното управление?</li> <li>• Правилна ли е настройката на таймера?</li> </ul>
<p><b>Лошо охлаждане (отопление).</b></p>	<ul style="list-style-type: none"> <li>• Почистени ли са въздушните филтри?</li> <li>• Има ли нещо, което да запушва отворите за приток и отвеждане на въздуха на вътрешния и външния модул?</li> <li>• Подходяща ли е настройката на температурата?</li> <li>• Затворени ли са вратите и прозорците?</li> <li>• Правилно ли са настроени силата на въздушната струя и посоката на въздуха?</li> </ul>
<p><b>Работата спира внезапно.</b> (Индикаторът за РАБОТА мига.)</p>	<ul style="list-style-type: none"> <li>• Почистени ли са въздушните филтри?</li> <li>• Има ли нещо, което да запушва отворите за приток и отвеждане на въздуха на вътрешния и външния модул? Почистете въздушните филтри или отстранете всички препятствия и изключете прекъсвача. След това го включете отново и опитайте да задействате климатика с дистанционното управление. Ако индикаторът все още мига, обърнете се към сервиза, от където сте закупили климатика.</li> <li>• Еднакви ли са режимите на работа за всички вътрешни модули, свързани към външни модули в <b>мулти система</b>? Ако не са, задайте един и същи режим на работа за всички вътрешни модули и се уверете, че индикаторите мигат. Когато режимът на работа е "AUTO", задайте за малко режим на работа "COOL" или "HEAT" за всички вътрешни модули и проверете отново дали индикаторите светят нормално. Ако индикаторите престанат да мигат след горните стъпки, няма неизправност. (страница 32)</li> </ul>

<p><b>Необичайно функциониране настъпва по време на работа.</b></p>	<ul style="list-style-type: none"> <li>Климатикът може да работи неизправно при наличие на светкавици или радио вълни. Изключете прекъсвача, след това го включете отново и опитайте да задействате климатика с дистанционното управление.</li> </ul>
<p><b>Вътрешният модул спира или не работи, когато се избере режим на топлинна помпа.</b></p>	<ul style="list-style-type: none"> <li>Освен ако климатикът има функция за отопление, уредът в режим на охлаждане, изсушаване или вентилатор ще спре да работи, ако се избере режим на отопление. Ако се избере режим на отопление и се натисне бутонът Старт, когато уредът не работи, уредът не започва работа. Проверете спецификациите на външния модул. Ако външният модул е модел само с охлаждане, настройте дистанционното управление за модел само с охлаждане, като използвате превключвателя само охлаждане/топлинна помпа върху дистанционното управление. (страница 9) Ако не знаете как да промените настройката, обърнете се към сервиза, от където сте закупили климатика.</li> </ul>
<p><b>Дистанционното управление позволява избор на "отопление" дори и когато модулът е от модел само с охлаждане.</b></p>	
<p><b>Отопление не може да се избира, дори и ако уредът е модел с топлинна помпа.</b></p>	<ul style="list-style-type: none"> <li>Настройте дистанционното управление за модел с топлинна помпа, като използвате превключвателя само охлаждане/топлинна помпа върху дистанционното управление. (страница 9) Ако не знаете как да промените настройката, обърнете се към сервиза, от където сте закупили климатика.</li> </ul>

## Обадете се веднага на сервиза



## ПРЕДУПРЕЖДЕНИЕ

- Когато възникне нещо необичайно (като мирис на изгоряло), преустановете работата на уреда и изключете прекъсвача.  
Продължаване на работата при ненормални условия може да доведе до проблеми, токови удари или пожар.  
Обърнете се към сервиза, откъдето сте закупили климатика.
- Не се опитвайте сами да ремонтирате или модифицирате уреда.  
Неправилно извършената работа може да доведе до токов удар или пожар.  
Обърнете се към сервиза, откъдето сте закупили климатика.

Ако възникне някой от следните симптоми, незабавно се обадете на сервиза.

- Захранващият кабел е необичайно горещ или повреден.
  - По време на работа се чува необичаен звук.
  - Предпазният прекъсвач, предпазител или прекъсвачът за утечки на земята прекъсват често работата.
  - Бутон или превключвател често пъти не работи изправно.
  - Има мирис на изгоряло.
  - От вътрешните модули изтича вода.
- ▶ Изключете прекъсвача и се обадете на сервиза.

<ul style="list-style-type: none"> <li>След спиране на тока Работата на климатика ще се поднови автоматично след 3 минути. Трябва просто да изчакате малко.</li> </ul>	<ul style="list-style-type: none"> <li>Мълния Ако има вероятност от падане на мълния в съседство, спрете работата на уреда и изключете прекъсвача, за да предпазите системата.</li> </ul>
--	---

## Изисквания при изхвърляне на отпадни продукти



Вашата климатична инсталация е обозначена с този символ. Това означава, че електрическите и електронни продукти не трябва да се смесват с несортирания домакински отпадък.

Не се опитвайте да разглобявате системата сами: демонтажът на агрегата, изхвърлянето на охладител, масло и други части, трябва да се извършват от квалифициран специалист в съответствие с разпоредбите на местното и националното законодателство.

Климатичните инсталации трябва да се преработват в специални места за рециклиране, възстановяване и повторна употреба. Като осигурите правилно бракуване на този продукт, вие спомагате за предпазване на околната среда и здравето на хората. Моля, свържете се с фирмата по монтажа или местните власти за повече информация. Батериите трябва да се извадят от устройството за дистанционно управление и да се изхвърлят отделно, в съответствие с местните и национални разпоредби.

## Препоръчваме периодична поддръжка

При определени обстоятелства, вътрешността на климатика може да се замърси след няколко сезона работа, което ще доведе до влошена ефективност. Препоръчва се периодична поддръжка от специалист, като допълнение към редовното почистване от страна на потребителя. За поддръжка от специалист се обърнете към сервиза, откъдето сте закупили климатика. Стойността на поддръжката се заплаща от потребителя.

### Важна информация за използваната охладителна течност.

Този продукт съдържа флуорирани газове, които предизвикват парников ефект и са обхванати от Протокола от Киото. Тип охладителен агент: R410A

GWP<sup>(1)</sup> стойност: 1975

<sup>(1)</sup> GWP = потенциал за глобално затопляне

В зависимост от европейското или местното законодателство, може да се изискват периодични проверки за утечки на охладителна течност. Моля, свържете се с вашия местен дилър за повече информация.

## Диагностика на повреди

### ДИАГНОСТИКА НА ПОВРЕДИ ЧРЕЗ ДИСТАНЦИОННОТО УПРАВЛЕНИЕ

В серията ARC452A, секциите за показване на температурата върху дисплея на основния модул показват съответни кодове.

1. Когато бутонът **ОТМЯНА ТАЙМЕР** се задържи натиснат за 5 секунди, в секцията за извеждане на температура на дисплея започва да мига индикация "00".

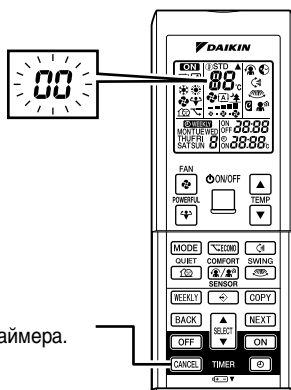

Бутон **ОТМЯНА ТАЙМЕР**  
Той отменя настройките на таймера.



## 2. Натискайте неколккратно бутона ОТМЯНА ТАЙМЕР, докато чуete продължителен сигнал.

- Кодовете се променят, както е показано по-долу, придружени с дълъг звуков сигнал.

	КОД	ЗНАЧЕНИЕ
СИСТЕМА	00	НОРМАЛНО
	UА	НЕИЗПРАВНОСТ НА КОМБИНАЦИЯТА ВЪТРЕШЕН-ВЪНШЕН МОДУЛ
	U0	НЕДОСТИГ НА ОХЛАДИТЕЛ
	U2	СПАД В НАПРЕЖЕНИЕТО ИЛИ СВРЪХНАПРЕЖЕНИЕ НА ОСНОВНАТА ВЕРИГА
	U4	НЕИЗПРАВНО УПРАВЛЕНИЕ (МЕЖДУ ВЪТРЕШНИЯ И ВЪНШНИЯ МОДУЛ)
ВЪТРЕШЕН МОДУЛ	A1	ДЕФЕКТ НА РСВ НА ВЪТРЕШЕН МОДУЛ
	A5	КОНТРОЛ НА ВИСОКО НАЛЯГАНЕ ИЛИ ЗАЩИТА ОТ ЗАМРЪЗВАНЕ
	A6	ПОВРЕДА В ДВИГАТЕЛ НА ВЕНТИЛАТОР
	C4	ПОВРЕДА В ТЕМПЕРАТУРЕН СЕНЗОР НА ТОПЛООБМЕННИКА
	C9	ПОВРЕДА В ТЕМПЕРАТУРЕН СЕНЗОР НА ВХОДЯЩ ВЪЗДУХ
ВЪНШЕН МОДУЛ	EA	ГРЕШКА ПРИ ПРЕВКЛЮЧВАНЕ ОХЛАЖДАНЕ/ОТОПЛЕНИЕ
	E1	НЕИЗПРАВНА ПЕЧАТНА ПЛАТКА
	E5	СТАРТИРАНО ПРЕТОВАРВАНЕ
	E6	НЕИЗПРАВНО ПУСКАНЕ НА КОМПРЕСОР
	E7	ПОВРЕДА В ДВИГАТЕЛ НА DC ВЕНТИЛАТОР
	E8	ПОДАДЕН СВРЪХТОК
	F3	КОНТРОЛ ЗА ВИСОКА ТЕМПЕРАТУРА НА ОТХОДНА ТРЪБА
	F6	КОНТРОЛ НА ВИСОКО НАЛЯГАНЕ (ПРИ ОХЛАЖДАНЕ)
	H6	НЕИЗПРАВЕН СЕНЗОР
	H0	СПРЯНА РАБОТА ПОРАДИ НЕИЗПРАВЕН СЕНЗОР ЗА УСТАНОВЯВАНЕ НА ПОЛОЖЕНИЕ
	H8	НЕИЗПРАВЕН СЕНЗОР ЗА ПРАВ ТОК
	H9	ПОВРЕДА В ТЕМПЕРАТУРЕН СЕНЗОР НА ВХОДЯЩ ВЪЗДУХ
	J3	ПОВРЕДА В ТЕМПЕРАТУРЕН СЕНЗОР НА ОТХОДНА ТРЪБА
	J6	ПОВРЕДА В ТЕМПЕРАТУРЕН СЕНЗОР НА ТОПЛООБМЕННИКА
	L3	ЗАГРЯВАНЕ НА ЕЛЕКТРИЧЕСКИ КОМПОНЕНТИ
	L4	ВИСОКА ТЕМПЕРАТУРА В ХИЙТСИНК НА ИНВЕРТОРНАТА ВЕРИГА
	L5	ИЗХОД НА СВРЪХТОК
	P4	ПОВРЕДА В ТЕМПЕРАТУРЕН СЕНЗОР НА ИНВЕРТОРЕН ХИЙТСИНК

## БЕЛЕЖКА

1. Един кратък и два дълги звукови сигнала означават несъответстващи кодове.
2. За отмяна на извеждането на кодове, задръжте бутона ОТМЯНА ТАЙМЕР натиснат за 5 секунди.  
Извеждането на кодове се изключва и само, ако в продължение на 1 минута не бъде натиснат някой бутон.

## LED НА РСВ НА ВЪНШЕН МОДУЛ 2MXS, 3MXS, 3MKS, 4MXS, 4MKS, 5MXS, 5MKS серии

ЗЕЛЕНО		ЧЕРВЕНО					ДИАГНОСТИКА
МИКРОКОМПЮТЪР НОРМАЛЕН	ОТКРИВАНЕ НА НЕИЗПРАВНОСТ						
LED-A	LED1	LED2	LED3	LED4	LED5 <sup>1</sup>		
☉	●	●	●	●	●	НОРМАЛНО → ПРОВЕРЕТЕ ВЪТРЕШНИЯ МОДУЛ	
☉	☼	●	☼	☼	●	ЗАДЕЙСТВАН КОНТРОЛ НА ВИСОКО НАЛЯГАНЕ ИЛИ ЗАМРЪЗВАНЕ ПРИ РАБОТЕЩ МОДУЛ ИЛИ МОДУЛ В ГОТОВНОСТ	
☉	☼	●	☼	●	●	* ЗАДЕЙСТВАНО РЕЛЕ ЗА ПРЕТОВАРВАНЕ ИЛИ ВИСОКА ТЕМПЕРАТУРА НА ОТХОДНА ТРЪБА	
☉	●	☼	☼	●	●	НЕИЗПРАВНО ПУСКАНЕ НА КОМПРЕСОР	
☉	●	☼	●	☼	●	ПОДАДЕН СВРЪХТОК	
☉	☼	☼	●	●	●	* АНОМАЛИЯ НА ТЕРМИСТОР ИЛИ ТРАНСФОРМАТОР	
☉	☼	☼	●	☼	●	ВИСОКА ТЕМПЕРАТУРА В ПРЕВКЛЮЧВАТЕЛНА КУТИЯ	
☉	●	●	●	☼	●	ВИСОКА ТЕМПЕРАТУРА В ХИЙТСИНК НА ИНВЕРТОРНАТА ВЕРИГА	
☉	●	●	☼	●	●	* ИЗХОД НА СВРЪХТОК	
☉	●	●	☼	☼	●	* НЕДОСТИГ НА ОХЛАДИТЕЛ	
☉	☼	●	●	☼	●	НИСКО НАПРЕЖЕНИЕ КЪМ ОСНОВНА ВЕРИГА ИЛИ МОМЕНТНА ЗАГУБА НА НАПРЕЖЕНИЕ	
☉	☼	●	●	●	●	ПОВРЕДА В ПРЕВКЛЮЧВАНЕ НА ВЪЗВРАТЕН СОЛЕНОИДЕН КЛАПАН	
☉	☼	☼	☼	☼	●	ПОВРЕДА В ДВИГАТЕЛ НА ВЕНТИЛАТОР	
☼	—	—	—	—	●	[БЕЛЕЖКА 1]	
●	—	—	—	—	●	НЕИЗПРАВНО ЗАХРАНВАНЕ ИЛИ [БЕЛЕЖКА 2]	

1 БЕЛЕЖКА: LED 5 е наличен само в серията 5M.

ЗЕЛЕНО	НОРМАЛНО МИГА
ЧЕРВЕНО	НОРМАЛНО ИЗКЛ
☼	ON (ВКЛ)
☉	МИГА
●	OFF (ИЗКЛ)
—	БЕЗ ЗНАЧЕНИЕ

## LED НА РСВ НА ВЪНШНИЯ МОДУЛ серии 2MXS, 2MKS

ЗЕЛЕНО	
МИКРОКОМПЮТЪР НОРМАЛЕН	ДИАГНОСТИКА
LED-A	
☉	НОРМАЛНО → ПРОВЕРЕТЕ ВЪТРЕШНИЯ МОДУЛ
☼	[БЕЛЕЖКА 1]
●	НЕИЗПРАВНО ЗАХРАНВАНЕ ИЛИ [БЕЛЕЖКА 2]

ЗЕЛЕНО	НОРМАЛНО МИГА
☼	ON (ВКЛ)
☉	МИГА
●	OFF (ИЗКЛ)

## БЕЛЕЖКИ

1. Изключете и после включете захранването. Ако се повтори същата комбинация от светодиоди, то РСВ на външния модул е неизправна.
2. Диагностиките, маркирани с \*, не се отнасят до някои от случаите. За подробности, вижте сервизното ръководство.

**DAIKIN INDUSTRIES, LTD.**

Head office:  
Umeda Center Bldg., 2-4-12, Nakazaki-Nishi,  
Kita-ku, Osaka, 530-8323 Japan

Tokyo office:  
JR Shinagawa East Bldg., 2-18-1, Konan,  
Minato-ku, Tokyo, 108-0075 Japan  
[http://www.daikin.com/global\\_ac](http://www.daikin.com/global_ac)

**DAIKIN EUROPE N.V.**

Zandvoordestraat 300, B-8400 Oostende, Belgium

Copyright © Daikin

4PW44490-1