

DAIKIN

INVERTER

СТАЕН КЛИМАТИК DAIKIN

**Ръководство за
експлоатация**

FTX20GV1B
FTX25GV1B
FTX35GV1B

FTK20GV1B
FTK25GV1B
FTK35GV1B

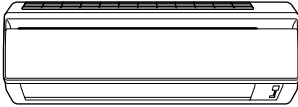

СЪДЪРЖАНИЕ

ПРОЧЕТЕТЕ ПРЕДИ УПОТРЕБА

Предпазни мерки	2
Наименования на частите	4
Подготовка преди експлоатация.....	7

РАБОТА

Работа AUTO • DRY • COOL • HEAT • FAN	11
Настройка на посоката на въздушния поток	14
Режим ПОВИШЕНА МОЩНОСТ	16
ECONO (икономична) работа.....	17
Работа на ТАЙМЕРА.....	18

ПОДДРЪЖКА

Поддръжка и почистване	20
------------------------------	----

ОТСТРАНЯВАНЕ НА ПРОБЛЕМИ

Отстраняване на проблеми	23
--------------------------------	----

Предпазни мерки

- Дръжте това ръководство на място, където операторът може лесно да го намери.
- Прочетете внимателно това ръководство преди първоначално пускане на уреда.
- От съображения за безопасност, операторът трябва внимателно да прочете следващите инструкции.
- Това ръководство разделя предпазни мерки на ПРЕДУПРЕЖДЕНИЕ и ВНИМАНИЕ. Спазвайте посочените по-долу предпазни мерки: всички те са от значение за осигуряване на безопасността.



ПРЕДУПРЕЖДЕНИЕ

Ако не спазвате точно инструкциите, уредът може да причини щети по имуществото, наранявания на хора или смърт.



ВНИМАНИЕ

Ако не спазвате точно тези инструкции, уредът може да причини леки или средни щети по имуществото, или наранявания на хора.



Никога не правете това.



Не забравяйте да заземите климатика.



Никога не докосвайте климатика (включително дистанционното управление) с мокри ръце.



Непременно следвайте инструкциите.



Никога не допускайте климатикът (включително дистанционното управление) да се намокри.



ПРЕДУПРЕЖДЕНИЕ

- За да се избегне пожар, експлозия или нараняване, не управлявайте уреда при установяване на вредни, в това число запалими или корозивни газове наоколо.
- Дългото излагане на въздушно течение не е полезно за здравето.
- Не пхайте пръсти, пръти или други предмети в отворите за приток и отвеждане на въздух. Когато вентилаторът се върти с висока скорост, това ще доведе до нараняване.
- Не се опитвайте сами да ремонтирате, премествате, модифицирате или монтирате повторно уреда. Неправилно извършените работи могат да причинят токови удари, пожар и др. При необходимост от ремонт и повторен монтаж, обърнете се към вашия доставчик на Daikin за съвет и информация.



- Охладителният агент, използван в климатика, е безопасен. Въпреки, че не би трябвало да възникват утечки, ако по някаква причина в стаята започне да изтича охладител, внимавайте той да не влезе в контакт с открит пламък от газови нагреватели, керосинови нагреватели или газови котлони.
- Ако климатикът не охлажда (отоплява) според зададеното, може би има изтичане на охладител, затова се обадете на доставчика си. При извършване на ремонти, свързани с дозареждане на охладител, уточнете какво включват ремонтните дейности с нашия сервизен екип.
- Не се опитвайте да монтирате климатика сами. Неправилният монтаж може да доведе до изтичане на вода, токови удари или пожар. За монтажа се обърнете към доставчика или към квалифициран техник.
- За да се избегне токов удар, пожар или нараняване, ако забележите нещо необичайно, като миризма на пожар, спрете работата на уреда и изключете прекъсвача. Обадете се на вашия доставчик за указания.
- В зависимост от условията, трябва да се инсталира детектор за утечки на земята. Липсата на такъв детектор може да доведе до токов удар или пожар.
- Този климатик трябва да се заземи. Неправилното заземяване може да доведе до токов удар. Не свързвайте заземяващата линия към тръба за газ, тръба за вода, гръмоотвод или телефонен заземяващ проводник.



ВНИМАНИЕ

- За да се избегне влошаване на качеството, не използвайте уреда за охлаждане на фини инструменти, храна, растения, животни или предмети на изкуството.
- Никога не излагайте малки деца, растения или животни на прякото въздействие на въздушния поток от климатика.



- Не разполагайте уреди, които произвеждат открит пламък, на местата, изложени на директен въздушен поток от устройството или под вътрешния блок. Това може да причини непълно изгаряне или деформиране на уреда, вследствие на топлината.
- Не запушвайте отворите за приток или отвеждане на въздуха. Влошеният въздушен поток може да доведе до недостатъчен капацитет или до проблеми.
- Не стъпвайте и не сядайте върху външния модул. Не поставяйте предмети върху модула, за да се избегне нараняване, не махайте предпазителя на вентилатора.
- Не поставяйте нищо под външния или вътрешния модул, което трябва да се пази от влага. При определени обстоятелства, влагата от въздуха може да кондензира и да прокапе.
- След продължително използване, проверете закрепването на уреда за евентуални повреди.
- Не докосвайте отвора за приток на въздух и алуминиевите ребра на външния модул. Това може да причини нараняване.
- Уредът не е предвиден за използване от малки деца или инвалиди без надзор.
- Малките деца трябва да се надзират, за да не си играят с уреда.

- За да се избегне недостиг на кислород, проветрявайте добре стаята, ако съвместно с климатика използвате уреди с фурна.
- Преди почистване, уверете се, че сте изключили уреда и сте извадили щепсела на захранващия кабел от контакта.
- Не свързвайте климатика към източник на захранване, различен от указания. Това може да причини пожар или проблеми.
- Разположете дренажния шланг така, че да осигурите безпрепятствено оттичане. Непълното оттичане може да доведе до намокряне на стените, мебелите и др.
- Не разполагайте предмети в директна близост до външния блок и не допускайте листа и други отпадъци да се натрупват около уреда.
Листата привличат дребни животни и насекоми, които могат да попаднат в уреда. Веднъж попаднали в уреда, такива насекоми и животни могат да причинят неизправности, пушек или пожар, ако се допрат до части на електрооборудването.



- При работа с климатика ръцете Ви трябва да бъдат сухи.



- Не мийте вътрешния модул с обилно количество вода, използвайте само леко навлажнена кърпа.
- Не поставяйте предмети, от рода на съдове с вода или други, върху уреда. Водата може да проникне в уреда и да повреди електрическите изолации, което ще доведе до токов удар.



Място за монтаж

- За монтаж на климатика в следните типове места, консултирайте се с доставчика.
 - Места, където има наличие на масло или се образува пара и частици сажди.
 - Места със солен въздух, като крайбрежни области.
 - Места, където се отделя сулфиден газ, като горещи минерални извори.
 - Места, където външният модул може да се затрупа от сняг.

Оттичането от външния модул трябва да се отведе на място с добър дренаж.

Отчетете работния шум и евентуалното безпокойство за съседите

- За монтажа изберете място, както е описано по-долу.
 - Достатъчно стабилно място, което може да понесе тежестта на уреда и не усилва работния шум и вибрации.
 - Място, където отделеният въздух от външния модул или работният шум няма да пречат на съседите.

Електрически работи

- За захранването използвайте отделна верига, само за климатика.

Преместване на системата

- Преместването на климатика изисква специализирани познания и умения. Моля, обърнете се към доставчика, ако е необходимо преместване на уреда.

Наименования на частите

■ Вътрешен модул

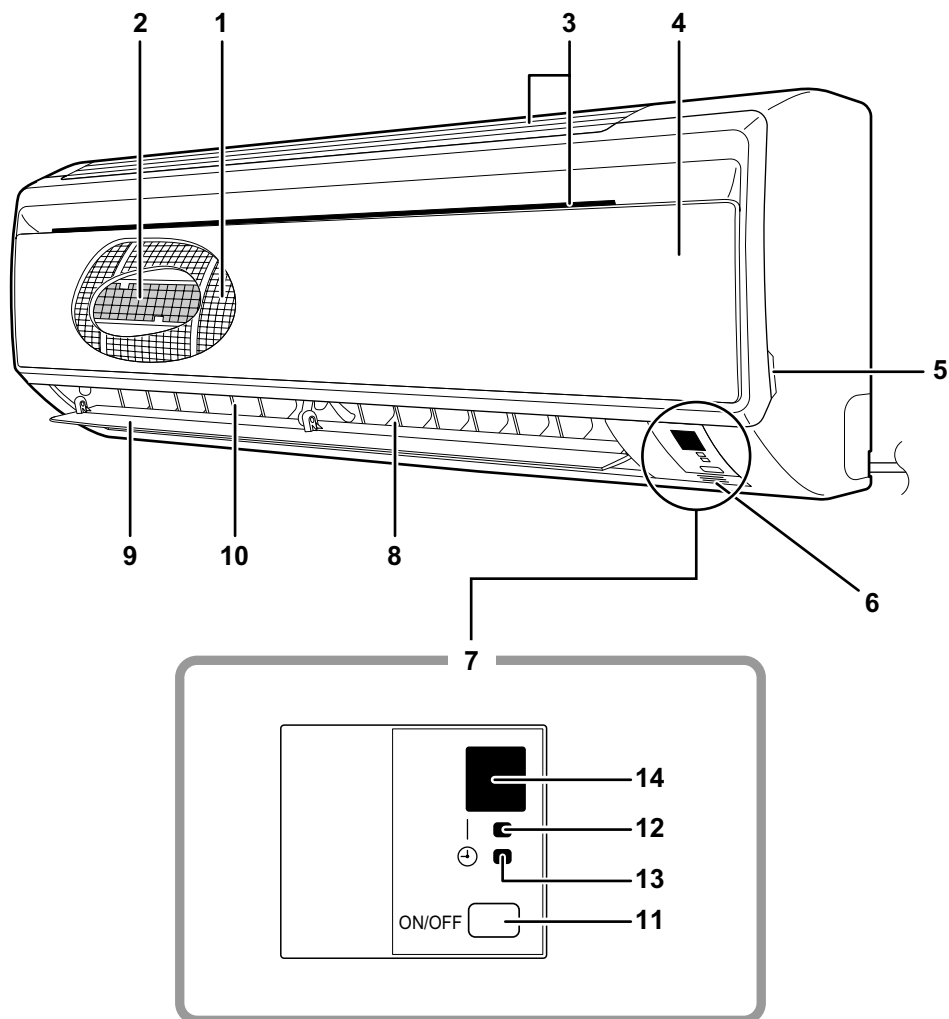

■ Външен модул

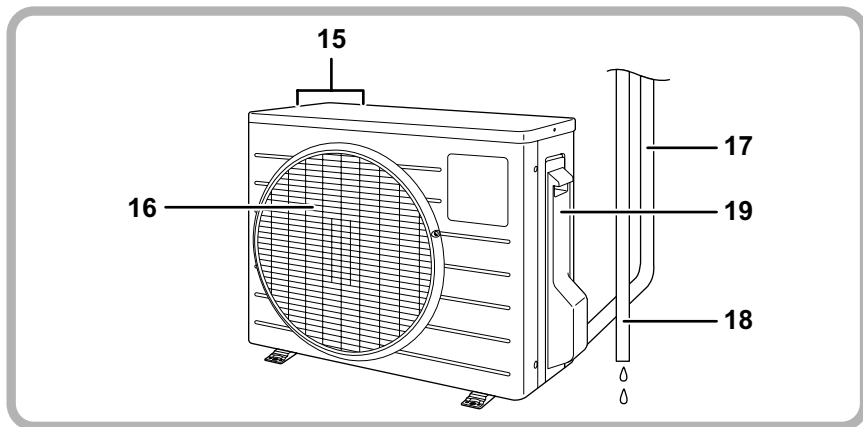

■ Вътрешен модул

1. Въздушен филтър
2. Фотокаталитичен въздухопечистващ филтър от титаниев апатит
 - Тези филтри са закрепени към вътрешността на въздушните филтри.
3. Отвор за приток на въздух
4. Преден панел
5. Пластинка на панела
6. Сензор за температура в стаята:
 - Той измерва температурата на въздуха около уреда.
7. Показване
8. Отвор за отвеждане на въздух
9. Хоризонтални ребра (клапи): (страница 14)
10. Вертикални ребра (жалузи):
 - Жалузите са вътре в отвора за отвеждане на въздух. (страница 14)

■ Външен модул

15. Отвор за приток на въздух: (Отзад и отстрани)
16. Отвор за отвеждане на въздух
17. Охладителен тръбопровод и вътрешно-модулен кабел

11. Превключвател ВКЛ/ИЗКЛ на вътрешния модул: (страница 11)

- Натиснете еднократно превключвателя за начало на работата.
- Натиснете отново, за да я спрете.
- Работният режим е посочен в следващата таблица.

		Настройка на температура	Коефициент на въздушния поток
FTK	Режим	22°C	AUTO
FTX	AUTO	25°C	AUTO

- Този превключвател е полезен, когато нямате дистанционно управление.

12. Светлинен индикатор за работа (зелен)

13. Светлинен индикатор ТАЙМЕР (жълт): (страница 18)

14. Приемник на сигнали:

- Той приема сигнали от дистанционното управление.
- Когато уредът получи сигнал, ще чуете кратък звук.
 - Начало на работа бип-бип
 - Променена настройка.. бип
 - Спиране на работа биип

18. Дренажен маркуч

19. Заземяваща клема:

- Тя е вътре в този капак.

Външният вид на външния модул може да се различава при някои модели.

■ Устройство за дистанционно управление

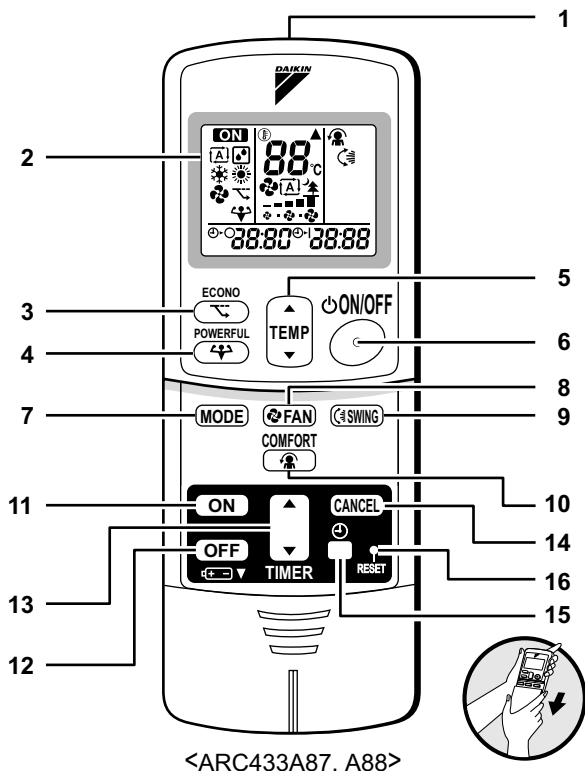

<ARC433A87, A88>

1. Предавател на сигнали:

- Изпраща сигнали към вътрешния модул.

2. Дисплей:

- Показва текущите настройки.
(На тази илюстрация, всяка секция е показана с включени всички нейни дисплеи, за целите на пояснението)

3. Бутон ECONO:

ECONO (икономична) работа (страница 17)

4. Бутон ПОВИШЕНА МОЩНОСТ:

Режим ПОВИШЕНА МОЩНОСТ (страница 16)

5. Бутони за регулиране на ТЕМПЕРАТУРАТА:

- Променят настройките на температурата.

6. Бутон ВКЛ/ИЗКЛ:

- Натиснете еднократно за начало на работата.
Натиснете отново, за да я спрете.

7. Бутон за избор на РЕЖИМ:

- Избира режим на работа.
(AUTO/DRY/COOL/HEAT/FAN) (страница 11)

8. Бутон за настройка на ВЕНТИЛАТОР:

- Избира силата на въздушната струя.

9. Бутон SWING:

- Регулиране на посоката на въздушната струя. (страница 14)

10. Бутон КОМФОРТНА ВЪЗДУШНА СТРУЯ:

- Работа с комфортна настройка на въздушната струя (страница 14)

11. Бутон ВКЛ. ТАЙМЕР: (страница 19)

12. Бутон ИЗКЛ. ТАЙМЕР: (страница 18)

13. Бутон за настройка на ТАЙМЕР:

- Променя настройките на времето.

14. Бутон ОТМЯНА ТАЙМЕР:

- Той отменя настройките на таймера.

15. Бутон ЧАСОВНИК: (страница 9)

16. Бутон РЕСТАРТ:

- Рестартира уреда, ако замръзва.
• Използвайте тънък предмет, за да натиснете.

Подготовка преди експлоатация

■ Поставяне на батериите

1. Плъзнете предния капак, за да го свалите.
2. Поставете две сухи батерии AAA.LR03 (алкални).
3. Поставете обратно предния капак.

Позиционирайте правилно + и -!

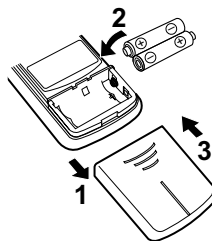

ВНИМАНИЕ

■ За батериите

- При смяна на батериите, използвайте батерии от един и същи тип и сменете едновременно двете стари батерии.
- Ако системата няма да се използва продължително време, извадете батериите.
- Батериите издържат приблизително една година. Ако дисплеят на дистанционното управление започне да избледнява и започне влошаване на приемането, преди да е изтекла годината, сменете и двете батерии с нови алкални батерии размер AAA.LR03.
- Предоставените батерии са предвидени за първоначално използване на системата. Периодът на използването им може да е по-къс, в зависимост от датата на производство на климатика.

■ Използване на дистанционното управление

- За използване на дистанционното управление, насочете предавателя към вътрешния модул. Ако нещо блокира сигналите между уреда и дистанционното управление, например завеса, модулът няма да работи.
- Не изпускайте дистанционното управление. Не го мокрете.
- Максималното разстояние за комуникация е около 7 м.



■ Закрепване на поставката за дистанционното управление към стената

1. Изберете място, от където сигналите ще достигат до модула.
2. Закрепете поставката към стена, колона или друго подобно място с помощта на местно закупени винтове.
3. Поставете дистанционното управление в поставката.



За сваляне, издърпайте нагоре.

ВНИМАНИЕ

■ За дистанционното управление

- Никога не излагайте дистанционното управление на пряка слънчева светлина.
- Прахът върху предавателя или приемника на сигнали ще намали чувствителността им. Избърсвайте праха с мека кърпа.
- Комуникацията може да се деактивира, ако в помещението има флуоресцентна лампа с електронен стартер (като например, лампите от инверторен тип). Ако случаят е такъв, консултирайте се със сервиза.
- Ако сигналите на дистанционното управление задействат друг уред, преместете уреда някъде другаде или се консултирайте със сервиза.

■ Настройка на часовника

1. Натиснете бутона ЧАСОВНИК.

0:00 се извежда на дисплея.

⏰ мига.

2. Натиснете бутон ИЗБОР за задаване на текущия ден от седмицата.

3. Натиснете бутона ЧАСОВНИК.

⏰ мига.

4. Натиснете бутон ИЗБОР за задаване на текущия час.

Задържането на бутон "▲" или "▼" бързо увеличава или намалява показаното време.

5. Натиснете бутона ЧАСОВНИК.

Винаги насочвайте дистанционното управление към вътрешния модул, когато натискате бутоните за настройка на вътрешния часовник на вътрешния модул.

⏰ мига.

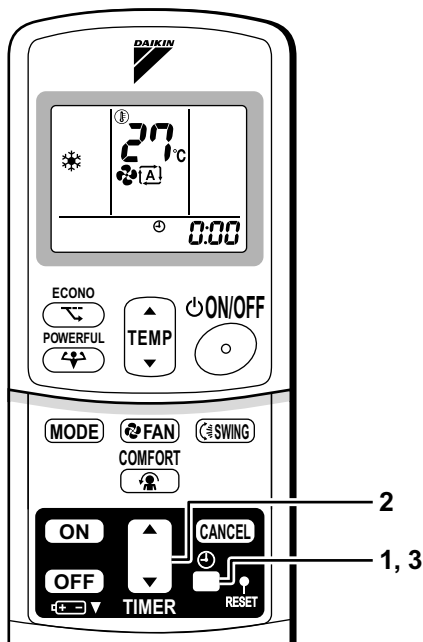

■ Включете прекъсвача

- Включването на прекъсвача затваря клапата. (Това е нормална процедура)

БЕЛЕЖКА

■ Съвети за пестене на енергия

- Внимавайте да не охладите (заопляте) помещението прекалено много. За да пестите енергия, поддържайте настройките на температурата до умерено ниво.
- Закрийте прозорците със щори или завеси.
- Спирането на слънчевата светлина и въздуха отвън увеличава ефекта от охлаждането (отоплението).
- Запушените въздушни филтри водят до непълноценна работа и халят енергия. Почиствайте ги веднъж на всеки две седмици.

Препоръчителна настройка на температурата

За охлаждане: 26°C – 28°C
За отопление: 20°C – 24°C

■ Моля, забележете

- Климатикът винаги консумира 15-35 вата електроенергия, дори и когато не работи.
- Ако няма да използвате климатика продължително време, например, през пролетта или есента, изключете прекъсвача.
- Използвайте климатика в следните условия.

Режим	Работни условия	Ако работата продължи извън този обхват
COOL	Външна температура: 10 до 46°C Вътрешна температура: 18 до 32°C Вътрешна влажност: 80% макс.	<ul style="list-style-type: none">• Може да се задейства предпазно устройство за спиране на работата.(В мулти система, то може да се задейства за спиране на работата само на външния модул)• По вътрешния модул може да се образува конденз и да прокапе.
HEAT	Външна температура: -15 до 20°C Вътрешна температура: 10 до 30°C	<ul style="list-style-type: none">• Може да се задейства предпазно устройство за спиране на работата.
DRY	Външна температура: 10 до 46°C Вътрешна температура: 18 до 32°C Вътрешна влажност: 80% макс.	<ul style="list-style-type: none">• Може да се задейства предпазно устройство за спиране на работата.• По вътрешния модул може да се образува конденз и да прокапе.

- Експлоатацията на системата извън този обхват на влажност или температура може да доведе до деактивиране на системата от страна на предпазно устройство.

Работа AUTO • DRY • COOL • HEAT • FAN

Климатикът работи в избрания от вас режим на работа. От следващия път, климатикът ще работи в същия режим на работа.

■ За начало на работа

1. Натиснете бутона за избор на РЕЖИМ и изберете режим на работа.

- Всяко натискане на бутона обхожда последователно режимите за избор.

[A]: AUTO (автоматичен)

[☐]: DRY (изсушаване)

[❄]: COOL (охлаждане)

[☀]: HEAT (отопление)

[🌀]: FAN (вентилатор)

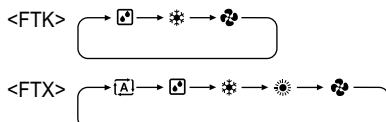

2. Натиснете бутона за включване/изключване.

- Индикаторът за РАБОТА светва



■ За спиране на работа

3. Натиснете отново бутона за включване/изключване.

- Индикаторът за РАБОТА изгасва.

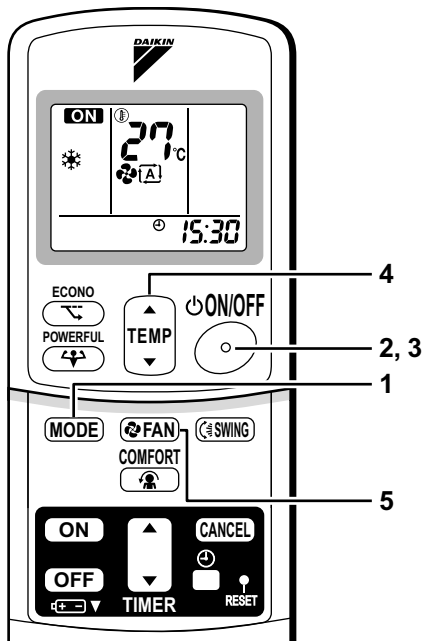

■ За промяна на настройките на температурата

4. Натиснете бутона за регулиране на ТЕМПЕРАТУРАТА.

Режим DRY или FAN	Режим AUTO или COOL или HEAT
Настройката на температурата не е променлива.	Натиснете "▲" за повишаване на температурата и "▼" за понижаване на температурата.
	Задайте желаната температура. 

■ За промяна на силата на въздушната струя

5. Натиснете бутона за настройка на ВЕНТИЛАТОР.

Режим DRY	Режим AUTO или HEAT или COOL или FAN
Настройката на силата на въздушната струя не е променлива.	Възможни са пет нива на настройка на силата на въздушната струя, от "🌀" до "🌀" плюс "⏏" и "🌀".
	

- Безшумна работа на вътрешния модул

Когато въздушната струя е зададена като "🌀", шумът от вътрешния модул ще стане по-тих.

Използвайте това при намаляване на шума.

Уредът може да намали капацитета си когато въздушната струя е настроена на слабо ниво.

БЕЛЕЖКА

■ Забележка по работа в режим на отопление

- Тъй като климатикът отоплява стаята чрез пренос на топлина от външния към вътрешния модул, отоплителният капацитет може да се намали при ниски външни температури. Ако отоплителният ефект е недостатъчен, препоръчва се използването на друг отоплителен уред в съчетание с климатика.
- Системата с топлинна помпа загрява стаята чрез циркулиране на горещ въздух в помещението. След начало на работата в режим на отопление, ще е нужно известно време, преди стаята да се затопли.
- При работа в режим на отопление, по външния модул може да се появи скреж и да влоши отоплителния капацитет. В такъв случай, системата превключва към работа в режим на размразяване, за да се отстрани скрежът.
- По време на размразяването, горещият въздух не излиза от вътрешния модул.

■ Забележка по работа в режим на охлаждане

- Този климатик охлажда помещението като издухва топлия въздух в стаята навън, затова, ако външната температура е висока, производителността на климатика спада.

■ Забележка по работа в режим на изсушаване

- Компютърният чип работи за премахване на влажността в помещението, като в същото време запазва температурата, доколкото е възможно. Той контролира автоматично температурата и силата на вентилатора, така че не е възможно ръчно коригиране на тези функции.

■ Забележка по работа в автоматичен режим

- В режим на работа AUTO, системата избира подходящ режим на работа (COOL или HEAT), в зависимост от стайната температура в началото на работата.
- Системата автоматично преизбира настройката през регулярен интервал от време, за да поддържа стайната температура на зададеното от потребителя ниво.
- Ако не желаете автоматична работа, можете ръчно да изберете режима на работа и настройките, които предпочитате.

■ Забележка по настройката на силата на въздушната струя

- При по-слаба струя, ефектът от охлаждането (отоплението) също е по-малък.

Настройка на посоката на въздушния поток

Можете да регулирате посоката на въздушната струя, за да увеличите комфорта си.

■ За регулиране на хоризонталните ребра (клапи)

1. Натиснете бутона "SWING".

- "☼" се извежда на LCD и клапите започват да се завъртат.

2. Когато клапите достигнат желаното положение, натиснете бутона "SWING" още веднъж.

- Клапата ще спре да се движи.
- "☼" изчезва от LCD.

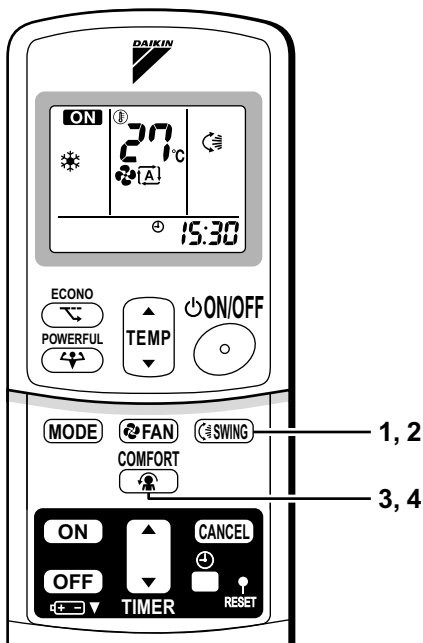

■ За регулиране на вертикалните ребра (жалузи)

Задръжте бутона и преместете жалузите.
(Ще намерите бутон върху ребрата отляво и отдясно)

- Когато модулът е монтиран в ъгъла на стая, посоката на жалузите трябва да е встрани от стената. Ако те гледат към стената, стената ще блокира въздушното течение и това ще доведе до спадане на ефективността на охлаждането (или отоплението).

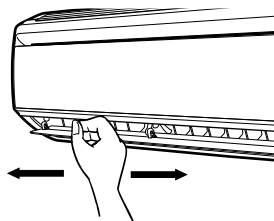

■ За стартиране на работа с КОМФОРТНА ВЪЗДУШНА СТРУЯ

3. Натиснете бутона КОМФОРТНА ВЪЗДУШНА СТРУЯ.

- Позицията на клапата ще се промени, като не допуска директно насочване на въздуха към обитателите на стаята.
- "☼" се извежда на LCD.
- Силата на въздушната струя е настроена на "AUTO".
(COOL/DRY) Клапата ще се повдигне нагоре.
(HEAT) Клапата ще се спусне надолу.

■ За отмяна на работа с КОМФОРТНА ВЪЗДУШНА СТРУЯ

4. Натиснете бутона КОМФОРТНА ВЪЗДУШНА СТРУЯ отново.

- Клапата ще се върне към запамената позиция от преди пускането на режим КОМФОРТНА ВЪЗДУШНА СТРУЯ.
- "👤" изчезва от LCD.

Бележки по работата с КОМФОРТНА ВЪЗДУШНА СТРУЯ

- Режимите ПОВИШЕНА МОЩНОСТ и КОМФОРТНА ВЪЗДУШНА СТРУЯ не могат да се използват едновременно. Приоритет се дава на режим ПОВИШЕНА МОЩНОСТ.

Забележки по ъгъла на клапите и жалюзите

- Когато е натиснат бутон "SWING", диапазонът на движение на клапата зависи от режима на работа. (Вижте фигурата)

■ ВНИМАНИЕ

- Винаги използвайте дистанционно управление за регулиране на ъгъла на клапата. Ако опитвате да я преместите принудително с ръка по време на движение, механизмът може да се счупи.
- Внимавайте при регулиране на жалюзите. В отвора за приток на въздух има вентилатор, въртящ се с голяма скорост.
- Ако климатикът работи в режим на охлаждане или изсушаване с клапа, затворена в посока надолу, клапата автоматично ще започне да работи след около един час, за да предпази от образуване на конденз.

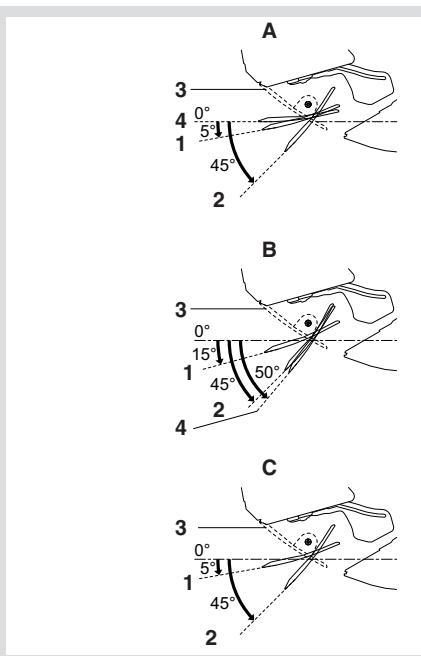

A В режим COOL (охлаждане) или DRY (изсушаване)

B В режим HEAT (отопление)

C В режим FAN (вентилатор)

1 Горна граница (въртене)

2 Долна граница (въртене)

3 Спиране на работата

4 Комфортна въздушна струя

Режим ПОВИШЕНА МОЩНОСТ

ПОВИШЕНАТА МОЩНОСТ бързо максимизира ефекта от охлаждане (отопление) във всеки режим на работа. Можете да постигнете максимален капацитет.

■ За начало на работа в режим ПОВИШЕНА МОЩНОСТ

1. Натиснете бутона ПОВИШЕНА МОЩНОСТ.

- Работата в режим ПОВИШЕНА МОЩНОСТ спира след 20 минути. След това, системата автоматично започва да работи отново с настройките, използвани преди режима на ПОВИШЕНА МОЩНОСТ.
- "↕" се извежда на LCD.
- При режим ПОВИШЕНА МОЩНОСТ има някои функции, които не са достъпни.

■ За отмяна на работа в режим ПОВИШЕНА МОЩНОСТ

2. Натиснете отново бутона ПОВИШЕНА МОЩНОСТ.

- "↕" изчезва от LCD.

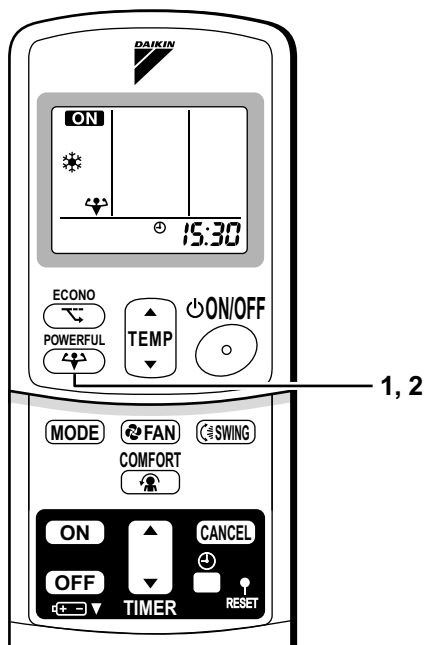

БЕЛЕЖКА

■ Бележки по работата в режим ПОВИШЕНА МОЩНОСТ

- ПОВИШЕНА МОЩНОСТ не може да се използва съвместно с работа в режим ECONO, БЕЗШУМЕН или КОМФОРТЕН. Приоритет получава функцията, чийто бутон е натиснат последен.
- ПОВИШЕНА МОЩНОСТ може да се задава само при работещ уред. Натискането на бутона за спиране на работа води до отмяна на настройката и изчезване на "↕" от LCD.
- **В режим COOL и HEAT**
За максимизиране на ефекта от охлаждането (отоплението), капацитетът на външния модул трябва да се увеличи и силата на въздушната струя да се фиксира в максимално положение. Настройките на температурата и въздушната струя не са променливи.
- **В режим DRY (изсушаване)**
Настройката на температурата се понижава с 2,5°C и силата на въздушната струя леко се увеличава.
- **В режим FAN (вентилатор)**
Силата на въздушната струя е фиксирана на максимална настройка.

ECONO (икономична) работа

ECONO е функция, която позволява ефективна работа чрез ограничаване на максималния разход на енергия.

■ За начало на работа в режим ECONO

1. Натиснете бутона ECONO.

- "  " се извежда на LCD.

■ За отмяна на работа в режим ECONO

2. Натиснете бутона ECONO отново.

- "  " изчезва от LCD.

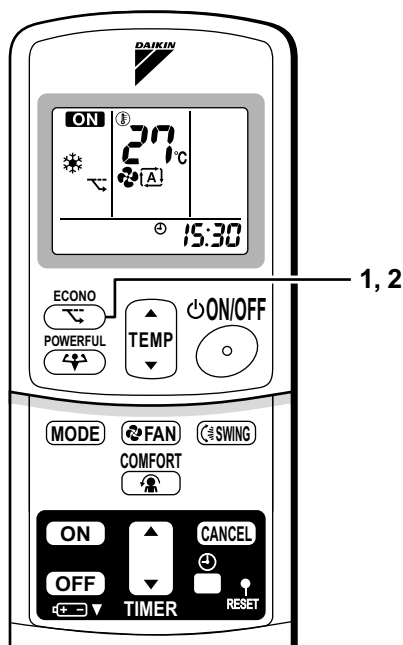

БЕЛЕЖКА

- ECONO може да се задава само при работещ уред. Натискането на бутона за спиране на работа води до отмяна на настройката и изчезване на "  " от LCD.
- ECONO е функция, която позволява ефективна работа чрез снижаване на максималния разход на енергия на външния модул (работна честота).
- ECONO функционира в режимите AUTO, COOL, DRY и HEAT.
- ПОВИШЕНА МОЩНОСТ и ECONO не могат да се използват едновременно. Приоритет получава функцията, чийто бутон е натиснат последен.
- Разходът на енергия може да не спадне дори и ако се използва работа в режим ECONO, ако нивото на консумация на енергия вече е достатъчно ниско.

Работа на ТАЙМЕРА

Функциите на таймера са полезни при автоматично включване или изключване на климатика нощем или сутрин. Можете също така да използвате комбинация от ИЗКЛ. ТАЙМЕР и ВКЛ. ТАЙМЕР.

■ За използване на ИЗКЛ. ТАЙМЕР

- Проверете дали часовникът е верен. Ако не е, сверете часовника с точно време. (страница 9)

1. Натиснете бутона ИЗКЛ. ТАЙМЕР.

0:00 се извежда на дисплея.

⊖ ⊙ мига.

2. Натиснете бутон ТАЙМЕР, докато стигнете до желаната настройка на времето.

- Всяко натискане на един от бутоните увеличава или намалява времето с 10 минути. Задръжането на бутона натиснат сменя настройката бързо.

3. Натиснете бутона ИЗКЛ. ТАЙМЕР отново.

- Индикаторът за ТАЙМЕР светва.

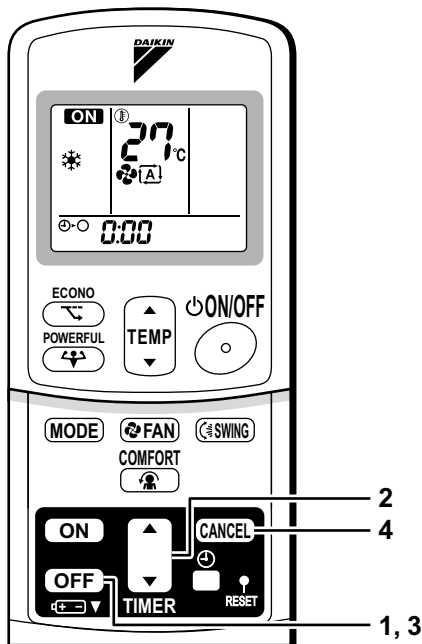
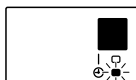

■ За отмяна на режим ИЗКЛ. ТАЙМЕР

4. Натиснете бутона ОТМЯНА.

- Индикаторът за ТАЙМЕР изгасва.

БЕЛЕЖКА

- Когато се зададе ТАЙМЕР, текущото време не се извежда.
- Когато зададете ВКЛ., ИЗКЛ. ТАЙМЕР, настройката на часа се запазва в паметта. (Паметта се изтрива при смяна на батериите на дистанционното управление)
- При управление на уреда чрез ВКЛ/ИЗКЛ Таймер, реалната продължителност на операцията може да се различава от времето, въведено от потребителя. (Максимум приблизително 10 минути)

■ ЗАДАВАНЕ НА НОЩЕН РЕЖИМ

Когато е зададен ИЗКЛ. ТАЙМЕР, климатикът автоматично регулира температурната настройка (0,5°C нагоре в режим COOL, 2,0°C надолу в режим HEAT), за да ви предпази от прекомерно охлаждане (затопляне) по време на сън.

■ За използване на ВКЛ. ТАЙМЕР

- Проверете дали часовникът е верен. Ако не е, сверете часовника с точно време (страница 9).

1. Натиснете бутона ВКЛ. ТАЙМЕР.

6:00 се извежда на дисплея.

☉-| мига.

2. Натиснете бутон ТАЙМЕР, докато стигнете до желаната настройка на времето.

- Всяко натискане на един от бутоните увеличава или намалява времето с 10 минути. Задържането на бутоната натиснат сменя настройката бързо.

3. Натиснете бутона ВКЛ. ТАЙМЕР отново.

- Индикаторът за ТАЙМЕР светва.

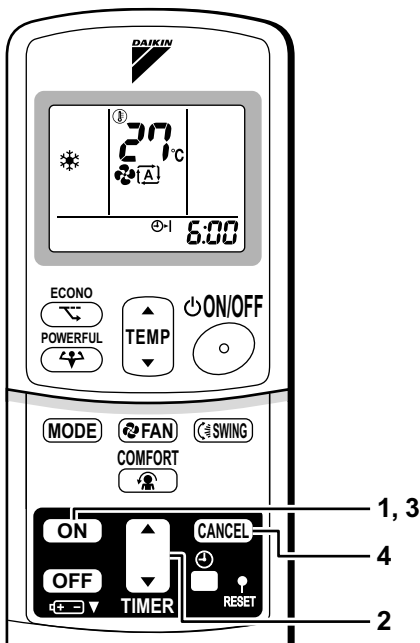

■ За отмяна на режим ВКЛ. ТАЙМЕР

4. Натиснете бутона ОТМЯНА.

- Индикаторът за ТАЙМЕР изгасва.

■ За комбиниране на ВКЛ. ТАЙМЕР и ИЗКЛ. ТАЙМЕР

По-долу е показана примерна настройка за комбиниране на двата таймера.

(Пример)

Текущо време: 23:00 ч.

(Уредът работи)

ИЗКЛ. ТАЙМЕР в 0:00 ч.*

ВКЛ. ТАЙМЕР в 7:00 ч.*

* = Комбинирано



ВНИМАНИЕ

■ В следните случаи, настройте таймера отново.

- След изключване на прекъсвач.
- След спиране на тока.
- След смяна на батериите в дистанционното управление.

Поддръжка и почистване



ВНИМАНИЕ Преди почистване, спрете работата на уреда и изключете прекъсвача.

Модули

■ Вършен модул, външен модул и дистанционно управление

1. Избърсвайте ги със суха, мека кърпа.

■ Преден панел

1. Отворете предния панел.

- Хванете панела за отворите върху основния модул (2 отвора вляво и вдясно) и го повдигнете, докато спре.

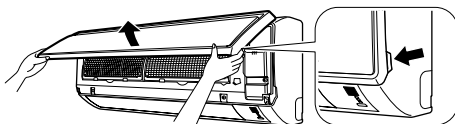

2. Свалете предния панел.

- Като повдигате още предния панел, плъзнете го надясно и го дръпнете напред. Левият въртящ вал ще се откачи. Плъзнете десния въртящ вал наляво и го издърпайте напред, за да го свалите.

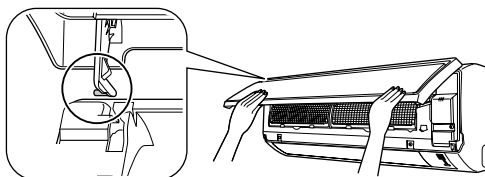

3. Поставете предния панел

- Подравнете левия и десния въртящи валове на предния панел с процепите и ги бутнете докрай навътре.
- Затворете внимателно предния панел. (Натиснете двата края и средата на предния панел)

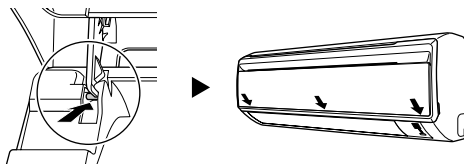

ВНИМАНИЕ

- Не докосвайте металните части на вътрешния модул. Ако докоснете тези части, може да се нараните.
- При сваляне или поставяне на предния панел, използвайте здрав и стабилен стол и внимавайте къде стъпвате.
- При сваляне или поставяне на предния панел, подпрете панела стабилно с ръка, за да не падне.
- За почистване не използвайте вода с температура над 40°C, бензин, газолин, разреждател, други летливи масла, полиращи съединения, абразивни четки и други ръчни инструменти.
- След почистване се уверете, че предният панел е закрепен стабилно на мястото си.

Филтри

1. Отворете предния панел. (страница 20)

- Хванете панела за отворите върху основния модул (2 отвора вляво и вдясно) и го повдигнете, докато спре.

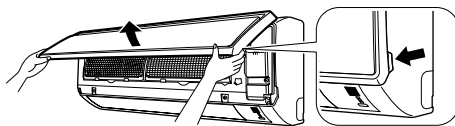

2. Извадете въздушните филтри.

- Бутнете леко нагоре пластинката в средата на всеки филтър, след това я дръпнете надолу.

3. Извадете фотокаталитичния въздухочистиращ филтър от титаниев апатит.

- Хванете издадените части на рамката и откачете четирите куки.

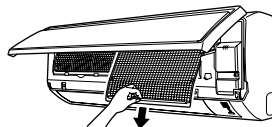

4. Почистете или подменете всеки филтър.

Вижте фигурата вдясно.

- При изтръскване на оставащата вода, не изстисквайте филтъра.

1 Рамка на филтъра

2 Пластинка

3 Въздушен филтър

4 Фотокаталитичен въздухочистиращ филтър от титаниев апатит

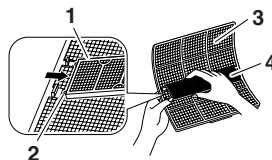

5. Поставете обратно на местата им въздушния филтър и фотокаталитичния въздухочистиращ филтър от титаниев апатит, след което затворете предния панел.

- Вкарайте куки на филтрите в процепите на предния панел. Затворете бавно предния панел и го натиснете в 3-те точки. (1 от всеки край и 1 в средата)
- Въздушния филтър и фотокаталитичния въздухочистиращ филтър от титаниев апатит имат симетрична форма в хоризонтална посока.

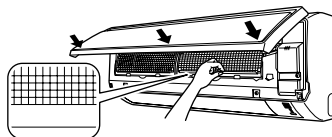

■ Въздушен филтър

1. Измийте въздушните филтри с вода или ги почистете с прахосмукачка.

- Ако прахът не се маха лесно, измийте ги с неутрален почистващ препарат, разреден с хладка вода, след което ги оставете да изсъхнат на сянка.
- Препоръчва се почистване на въздушните филтри на всеки две седмици.



■ Фотокаталитичен въздухочистиращ филтър от титаниев апатит

Фотокаталитичният въздухочистиращ филтър от титаниев апатит може да се поднови чрез измиване с вода веднъж на 6 месеца. Препоръчваме смяната му веднъж на всеки 3 години.

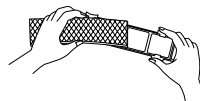

[Поддръжка]

1. Отстранете праха с прахосмукачка и изплакнете внимателно с вода.
2. Ако е много замърсен, накиснете го за 10-15 минути във вода, смесена с неутрален прочистващ препарат.
3. Не махайте филтъра от рамката по време на измиване с вода.
4. След измиване, изтръскайте останалата вода и изсушете на сянка.
5. При изтръскване на оставащата вода, не изстисквайте филтъра.

[Смяна]

1. Свалете пластинките от рамката на филтъра и поставете нов филтър.
 - Изхвърлете стария филтър при незапалимите отпадъци.

БЕЛЕЖКА

- Експлоатация със замърсени филтри:
 - (1) не могат да дезодорират въздуха.
 - (2) не могат да пречистват въздуха.
 - (3) това води до лошо охлаждане или отопление.
 - (4) може да възникне миризма.
- За да поръчате фотокаталитичен въздухопречистващ филтър от титаниев апатит, обърнете се към сервиза, от който сте закупили климатика.
- Изхвърлете стария филтър при незапалимите отпадъци.

Елемент	Част №
Фотокаталитичен въздухопречистващ филтър от титаниев апатит (без рамка) 1 комплект	КАF970А46

Проверете

Проверете дали основата, стойката и останалите крепежни елементи на външния модул не са корозирали или загнили.
Уверете се, че нищо не запушва отворите за приток и отвеждане на въздуха на вътрешния и външния модул.
Проверете дали от дренажния маркуч изтича равномерно течност по време на работа в режим на охлаждане или отопление. <ul style="list-style-type: none">• Ако не виждате отточна вода, вероятно от вътрешния модул изтича вода. Спрете работата на уреда и се обърнете към сервиз.

■ Преди продължителен период на престой

1. Пуснете климатика да работи в режим "само вентилатор" в продължение на няколко часа в ден с хубаво време, за да се изсуши вътрешността.
 - Натиснете бутона за избор на РЕЖИМ и изберете режим на ВЕНТИЛАТОР.
 - Натиснете бутона ВКЛ/ИЗКЛ и стартирайте уреда.
2. След спиране на работата, изключете прекъсвача на климатика.
3. Почистете въздушните филтри и ги поставете отново.
4. Извадете батериите от дистанционното управление.

Отстраняване на проблеми

Тези случаи не са проблеми.

Следните случаи не са проблеми на климатика, а имат някакви причини. Можете да продължите да използвате уреда.

Случай	Обяснение
Работата не започва веднага. <ul style="list-style-type: none">• Когато е бил натиснат бутона ВКЛ/ИЗКЛ веднага след спиране на работата.• Когато е избран повторно режимът.	<ul style="list-style-type: none">• Това е направено, за да се предпази климатикът. Трябва да изчакате около 3 минути.
Малко след началото на работа в режим на отопление, от уреда не излиза топъл въздух.	<ul style="list-style-type: none">• Климатикът се загрева. Трябва да изчакате около 1 до 4 минути. (Системата е проектирана да започне изпускане на въздух само след достигане на определена температура)
Работата в режим на отопление спира внезапно и се чува шум от течност.	<ul style="list-style-type: none">• Системата се освобождава от натрупания по външния модул скреж. Трябва да изчакате около 3 до 8 минути.
Външният модул отделя вода или пара.	<ul style="list-style-type: none">■ В режим HEAT (отопление)<ul style="list-style-type: none">• Скрежът по външния модул се топи и се превръща във вода или пара, когато климатикът работи в режим на размразяване.■ В режим COOL (охлаждане) или DRY (изсушаване)<ul style="list-style-type: none">• Влагата в климатика кондензира във вид на вода по студената повърхност на тръбите на външния модул и започва да капе.
От вътрешния модул излиза мъгла.	<ul style="list-style-type: none">■ Това става, когато въздухът в стаята се охлади до мъгла от студения въздушен поток по време на охлаждане.
Вътрешният модул изпуска миризма.	<ul style="list-style-type: none">■ Това става, когато миризмите от стаята, мебелите или цигари се абсорбират от уреда и се отделят с въздушната струя. (Ако това стане, препоръчваме да осигурите измиване на вътрешния модул от техник. Обърнете се към сервиза, откъдето сте закупили климатика)
Външният вентилатор се върти, а климатикът не работи.	<ul style="list-style-type: none">■ След спиране на работата:<ul style="list-style-type: none">• Външният вентилатор продължава да се върти около 60 секунди в повече за защита на системата.■ Когато климатикът не работи:<ul style="list-style-type: none">• Ако външната температура е много висока, външният вентилатор започва да се върти за предпазване на системата.
Работата спира внезапно. (Индикаторът за РАБОТА свети)	<ul style="list-style-type: none">■ За защита на системата, климатикът може да спре работа при внезапна голяма промяна в напрежението. Работата ще се поднови автоматично след 3 минути.

<p>Не се показват сигнали от дистанционното управление. Чувствителността на дистанционното управление е ниска. Дисплеят има слаб контраст или е тъмен. Дисплеят не работи.</p>	<ul style="list-style-type: none"> • Батериите са изтощени и дистанционното управление не работи. Сменете всички батерии с нови алкални батерии от размер AAA. За подробности, вижте "Поставяне на батериите" на страница 7. * Ако има бутон за нулиране, натиснете го след смяна на батериите.
--	---

Проверете отново.

Моля, проверете отново, преди да повикате сервизен техник.

Случай	Проверете
<p>Климатикът не работи. (Индикаторът за РАБОТА не свети)</p>	<ul style="list-style-type: none"> • Има ли изключен предпазител или изгорял предпазител? • Има ли прекъсване на захранването? • Поставени ли са батерии в дистанционното управление? • Правилна ли е настройката на таймера?
<p>Лошо охлаждане (отопление).</p>	<ul style="list-style-type: none"> • Почистени ли са въздушните филтри? • Има ли нещо, което да запушва отворите за приток и отвеждане на въздуха на вътрешния и външния модул? • Подходяща ли е настройката на температурата? • Затворени ли са вратите и прозорците? • Правилно ли са настроени силата на въздушната струя и посоката на въздуха?
<p>Работата спира внезапно. (Индикаторът за РАБОТА мига)</p>	<ul style="list-style-type: none"> • Почистени ли са въздушните филтри? • Има ли нещо, което да запушва отворите за приток и отвеждане на въздуха на вътрешния и външния модул? <p>Почистете въздушните филтри или отстранете всички препятствия и изключете прекъсвача. След това го включете отново и опитайте да задействате климатика с дистанционното управление. Ако индикаторът все още мига, обърнете се към сервиза, от където сте закупили климатика.</p>
<p>Необичайно функциониране настъпва по време на работа.</p>	<ul style="list-style-type: none"> • Климатикът може да работи неизправно при наличие на светкавици или радио вълни. Изключете прекъсвача, след това го включете отново и опитайте да задействате климатика с дистанционното управление.

Обадете се веднага на сервиза



ПРЕДУПРЕЖДЕНИЕ

- Когато възникне нещо необичайно (като мирис на изгоряло), преустановете работата на уреда и изключете прекъсвача.
Продължаване на работата при ненормални условия може да доведе до проблеми, токови удари или пожар.
Обърнете се към сервиза, откъдето сте закупили климатика.
- Не се опитвайте сами да ремонтирате или модифицирате уреда.
Неправилно извършената работа може да доведе до токов удар или пожар.
Обърнете се към сервиза, откъдето сте закупили климатика.

Ако възникне някой от следните симптоми, незабавно се обадете на сервиза.

- Захранващият кабел е необичайно горещ или повреден.
- По време на работа се чува необичаен звук.
- Предпазният прекъсвач, предпазител или прекъсвачът за утечки на земята прекъсват често работата.
- Бутон или превключвател често пъти не работи изправно.
- Има мирис на изгоряло.
- От вътрешните модули изтича вода.

▶ Изключете прекъсвача и се обадете на сервиза.

■ След спиране на тока Работата на климатика ще се поднови автоматично след 3 минути. Трябва просто да изчакате малко.	■ Мълния Ако има вероятност от падане на мълния в съседство, спрете работата на уреда и изключете прекъсвача, за да предпазите системата.
---	--

Изисквания при изхвърляне на отпадни продукти



Вашия продукт и батериите, предоставени с контролера, са маркирани с този символ. Този символ означава, че електрическите и електронни продукти и батерии не трябва да се смесват с несортирания домакински отпадък.

При батериите, под символа може да има отпечатан химичен символ. Този химичен символ означава, че батерията съдържа тежък метал над определена концентрация. Възможните химични символи са:

- Pb: олово (>0,004%)

Не се опитвайте да разглобявате системата сами: демонтирането на уреда, обработката на охладителя, маслото и останалите части, трябва да се извършват от квалифициран монтажен специалист в съответствие с приложимите местни и национални разпоредби.

Модулите и изхабените батерии трябва да се третират в завод със специални съоръжения за рециклиране, повторно използване и възстановяване.

Като осигурите правилно бракуване, вие спомагате за предпазване на околната среда и здравето на хората от евентуални негативни последици.

Моля, свържете се с фирмата по монтажа или местните власти за повече информация.

Препоръчваме периодична поддръжка

При определени обстоятелства, вътрешността на климатика може да се замърси след няколко сезона работа, което ще доведе до влошена ефективност. Препоръчва се периодична поддръжка от специалист, като допълнение към редовното почистване от страна на потребителя. За поддръжка от специалист се обърнете към сервиза, откъдето сте закупили климатика. Стойността на поддръжката се заплаща от потребителя.

Важна информация за използваната охладителна течност.

Този продукт съдържа флуорирани газове, които предизвикват парников ефект и са обхванати от Протокола от Киото. Тип охладителен агент: R410A

GWP⁽¹⁾ стойност: 1975

⁽¹⁾ GWP = потенциал за глобално затопляне

В зависимост от европейското или местното законодателство, може да се изискват периодични проверки за утечки на охладителна течност. Моля, свържете се с вашия местен дилър за повече информация.

Диагностика на повреди

ДИАГНОСТИКА НА ПОВРЕДИ ЧРЕЗ ДИСТАНЦИОННОТО УПРАВЛЕНИЕ

В серията ARC433, секциите за показване на температурата върху дисплея на основния модул показват съответни кодове.

1. Когато бутонът **ОТМЯНА ТАЙМЕР** се задържи натиснат за 5 секунди, в секцията за извеждане на температура на дисплея започва да мига индикация "00".

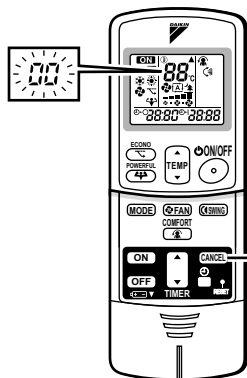

Бутон **ОТМЯНА ТАЙМЕР**
Той отменя настройките на таймера.

2. Натискайте **неколкократно** бутона **ОТМЯНА ТАЙМЕР**, докато чуete **продължителен сигнал**.

- Кодовете се променят, както е показано по-долу, придружени с дълъг звуков сигнал.

	КОД	ЗНАЧЕНИЕ
СИСТЕМА	00	НОРМАЛНО
	UA	НЕИЗПРАВНОСТ НА КОМБИНАЦИЯТА ВЪТРЕШЕН-ВЪНШЕН МОДУЛ
	U0	НЕДОСТИГ НА ОХЛАДИТЕЛ
	U2	СПАД В НАПРЕЖЕНИЕТО ИЛИ СВРЪХНАПРЕЖЕНИЕ НА ОСНОВНАТА ВЕРИГА
	U4	НЕИЗПРАВНО УПРАВЛЕНИЕ (МЕЖДУ ВЪТРЕШНИЯ И ВЪНШНИЯ МОДУЛ)
ВЪТРЕШЕН МОДУЛ	A1	ДЕФЕКТ НА РСВ НА ВЪТРЕШЕН МОДУЛ
	A5	КОНТРОЛ НА ВИСОКО НАЛЯГАНЕ ИЛИ ЗАЩИТА ОТ ЗАМРЪЗВАНЕ
	A6	ПОВРЕДА В ДВИГАТЕЛ НА ВЕНТИЛАТОР
	C4	ПОВРЕДА В ТЕМПЕРАТУРЕН СЕНЗОР НА ТОПЛООБМЕННИКА
	C9	ПОВРЕДА В ТЕМПЕРАТУРЕН СЕНЗОР НА ВХОДЯЩ ВЪЗДУХ
ВЪНШЕН МОДУЛ	EA	ГРЕШКА ПРИ ПРЕВКЛЮЧВАНЕ ОХЛАЖДАНЕ/ОТОПЛЕНИЕ
	E1	НЕИЗПРАВНА ПЕЧАТНА ПЛАТКА
	E5	СТАРТИРАНО ПРЕТОВАРВАНЕ
	E6	НЕИЗПРАВНО ПУСКАНЕ НА КОМПРЕСОР
	E7	ПОВРЕДА В ДВИГАТЕЛ НА DC ВЕНТИЛАТОР
	F3	КОНТРОЛ ЗА ВИСОКА ТЕМПЕРАТУРА НА ОТХОДНА ТРЪБА
	F6	КОНТРОЛ НА ВИСОКО НАЛЯГАНЕ (ПРИ ОХЛАЖДАНЕ)
	H6	НЕИЗПРАВЕН СЕНЗОР
	H0	СПРЯНА РАБОТА ПОРАДИ НЕИЗПРАВЕН СЕНЗОР ЗА УСТАНОВЯВАНЕ НА ПОЛОЖЕНИЕ
	H8	НЕИЗПРАВЕН СЕНЗОР ЗА ПРАВ ТОК
	H9	ПОВРЕДА В ТЕМПЕРАТУРЕН СЕНЗОР НА ВХОДЯЩ ВЪЗДУХ
	J3	ПОВРЕДА В ТЕМПЕРАТУРЕН СЕНЗОР НА ОТХОДНА ТРЪБА
	J6	ПОВРЕДА В ТЕМПЕРАТУРЕН СЕНЗОР НА ТОПЛООБМЕННИКА
	L3	ЗАГРЯВАНЕ НА ЕЛЕКТРИЧЕСКИ КОМПОНЕНТИ
	L4	ВИСОКА ТЕМПЕРАТУРА В ХИЙТСИНК НА ИНВЕРТОРНАТА ВЕРИГА
	L5	ИЗХОД НА СВРЪХТОК
P4	ПОВРЕДА В ТЕМПЕРАТУРЕН СЕНЗОР НА ИНВЕРТОРЕН ХИЙТСИНК	

БЕЛЕЖКА

1. Един кратък и два дълги звукови сигнала означават несъответстващи кодове.
2. За отмяна на извеждането на кодове, задържете бутона **ОТМЯНА ТАЙМЕР** натиснат за 5 секунди.
Извеждането на кодове се изключва и само, ако в продължение на 1 минута не бъде натиснат някой бутон.

DAIKIN INDUSTRIES, LTD.

Head office:
Umeda Center Bldg., 2-4-12, Nakazaki-Nishi,
Kita-ku, Osaka, 530-8323 Japan

Tokyo office:
JR Shinagawa East Bldg., 2-18-1, Konan,
Minato-ku, Tokyo, 108-0075 Japan
http://www.daikin.com/global_ac

DAIKIN EUROPE N.V.

Zandvoordestraat 300, B-8400 Oostende, Belgium

Copyright © Daikin

4PW44488-1A