



СТАЕН КЛИМАТИК DAIKIN

РЪКОВОДСТВО ЗА ЕКСПЛОАТАЦИЯ

INVERTER

МОДЕЛИ

- FTXS20K2V1B
- FTXS25K2V1B
- CTXS15K2V1B
- CTXS35K2V1B



Функция

За вашият комфорт и икономия на енергия



INTELLIGENT EYE

Сензорът INTELLIGENT EYE открива движението на хора в помещението. Ако в продължение на 20 минути в стаята няма никой, работата автоматично преминава към режим на икономия на енергия.

► Страница 16



СЕДМИЧЕН ТАЙМЕР

За всеки ден от седмицата могат да бъдат запаметени до 4 таймерни настройки според стила на живот на вашето семейство. СЕДМИЧНИЯТ ТАЙМЕР ви позволява да задавате времето за включване/изключване и желаната температура.

► Страница 23

Друга функция



КОМФОРТНА ВЪЗДУШНА СТРУЯ

Посоката на въздушния поток ще бъде нагоре в режим на охлаждане и надолу в режим на отопление. Тази функция не допуска студената или гореща струя въздух да духа директно върху тялото ви. ► Страница 15



БЕЗШУМНА работа на ВЪНШНИЯ МОДУЛ

БЕЗШУМНАТА работа на ВЪНШНИЯ МОДУЛ понижава нивото на шума на външния модул. Това е удобно, когато трябва да се съобразявате със съседите. ► Страница 19

Съдържание

■ Прочетете преди употреба

Предпазни мерки	3
Наименования на частите	5
Подготовка преди експлоатация	9

■ Работа

 Работа AUTO · DRY · COOL · HEAT · FAN	11
 Регулиране на посоката на въздушната струя и силата	13
 Работа с комфортна настройка на въздушната струя	15
 Работа в режим INTELLIGENT EYE	16
 Режим POWERFUL	18
 БЕЗШУМНА работа на ВЪНШНИЯ МОДУЛ	19
 ECONO (икономична) работа	20
 Изключване на ТАЙМЕР	21
 Включване на ТАЙМЕР	22
 СЕДМИЧНА работа на ТАЙМЕРА	23

■ Мулти свързване

Бележка за мулти система	29
--------------------------------	----

■ Поддръжка

Поддръжка и почистване	31
------------------------------	----

■ Отстраняване на проблеми

Отстраняване на проблеми	36
--------------------------------	----

Текстът на английски език е оригиналната инструкция. Текстовете на останалите езици са преводи на оригиналните инструкции.



ECONO

Тази функция позволява ефективна работа чрез ограничаване на максималния разход на енергия. Тя е полезна при използване на климатика едновременно с други електрически устройства. ►Страница 20

Предпазни мерки

- Дръжте това ръководство на място, където операторът може лесно да го намери.
- Прочетете внимателно предупрежденията в това ръководство, преди да използвате уреда.
- Описаните тук предпазни мерки са класифицирани като ПРЕДУПРЕЖДЕНИЕ и ВНИМАНИЕ. Всички те съдържат важна информация за безопасността. Спазвайте всички предпазни мерки без изключение.



ПРЕДУПРЕЖДЕНИЕ

Неспазването на точните инструкции може да доведе до нараняване или смърт.



ВНИМАНИЕ

Неспазването на точните инструкции може да доведе до повреда на имущество или нараняване, които могат да бъдат сериозни, в зависимост от обстоятелствата.



Никога не се опитвайте.



Никога не мокрете климатика или дистанционното управление с вода.



Непременно следвайте инструкциите.



Винаги заземявайте.



Никога не докосвайте климатика или дистанционното управление с мокри ръце.

- След като го прочетете, запазете ръководството на удобно място за справки в бъдеще. Ако оборудването се прехвърли на нов потребител, не забравяйте да му предадете и ръководството.



ПРЕДУПРЕЖДЕНИЕ



- За да се избегне пожар, експлозия или нараняване, не управлявайте уреда при установяване на вредни, в това число запалими или корозивни газове наоколо.
- Имайте предвид, че продължителното, директно излагане на въздействието на студен или топъл въздух от климатика, или на твърде горещ или твърде студен въздух, може да бъде вредно за вашето физическо състояние и здраве.
- Не пъхайте предмети, включително пръти, пръсти и др., в отворите за приток или отвеждане на въздуха. Поради контакт с високоскоростните перки на вентилатора на климатика, може да се получи неизправност на продукта, повреда или нараняване.
- Не се опитвайте да ремонтирате, разглобявате, монтирате повторно или модифицирате климатика сами, тъй като това може да доведе до изтичане на вода, токови удари или опасност от пожар.
- Не използвайте запалим спрей в близост до климатика, тъй като има опасност от пожар.



- Внимавайте за опасност от пожар в случай на изтичане на охладител. Ако климатикът не работи правилно, т.е., не генерира студен или топъл въздух, причината може да е в изтичане на охладител. Обърнете се към вашия доставчик за съдействие. Охладителната течност в климатика е безопасна и обикновено не изтича. В случай на изтичане, обаче, контактът с открит нагревател, радиатор или печка може да доведе до образуване на отровен газ. Не използвайте климатика, докато квалифициран сервизен техник не потвърди, че утечката е ремонтирана.
- Не се опитвайте да ремонтирате климатика сами. Неправилният ремонт може да доведе до изтичане на вода, токови удари или пожар. Моля, свържете се с вашия доставчик или с квалифициран персонал за извършване на монтажа и поддръжката.
- Когато климатикът е неизправен (произвежда мирис на изгоряло и др.), изключете захранването на уреда и се свържете с вашия доставчик. Продължаването на експлоатацията при такива обстоятелства може да доведе до повреда, токови удари или опасност от пожар.
- Задължително инсталирайте детектор за утечки на земята. Неговата липса може да доведе до токов удар или пожар.



- Не забравяйте да заземите климатика. Не заземявайте уреда към тръбопроводи, гръмоотводи или телефонно заземяване. Неправилното заземяване може да доведе до токов удар.



ВНИМАНИЕ



- Не използвайте климатика за други цели, освен предвидените. Не използвайте климатика за охлаждане на прецизни инструменти, храна, растения, животни или художествени творби, тъй като това може да се отрази неблагоприятно на характеристиките, качествата и/или дълготрайността на засегнатия предмет.
- Не излагайте растения или животни на директната въздушна струя от уреда, тъй като това може да причини неблагоприятни последици.
- Не поставяйте нагреватели или горелки на местата, подложени на въздушната струя от уреда, тъй като това може да влоши горенето.
- Не запушвайте отворите за приток или отвеждане на въздуха. Влошеният въздушен поток може да доведе до недостатъчен капацитет или до проблеми.
- Не сядайте върху външните модули, не поставяйте предмети върху модулите и не ги дърпайте. Това може да причини инциденти като падане или преобръщане, което да доведе до нараняване, неизправност или повреда на продукта.

ВНИМАНИЕ



- Не поставяйте предмети, чувствителни към влага, директно под вътрешния или външния модул. При определени условия, кондензът по основния модул или охладителните тръби, замърсяването по въздушния филтър или запущване на дренажа могат да причинят прокапване, което да доведе до повреда на засегнатия предмет.
- След продължително използване, проверете закрепването и стойката на уреда за евентуални повреди. Ако се оставят в повредено състояние, уредът може да падне и да причини нараняване.
- За да избегнете нараняване, не докосвайте отвора за приток на въздух или алуминиевите ребра на вътрешните или външните модули.
- Уредът не е предвиден за използване от малки деца или инвалиди без надзор. Може да се получи травма и увреждане на здравето.
- Децата трябва да се наблюдават, за да не се допуска да играят с уреда или неговото дистанционно управление. Случайното задействане от страна на дете може да доведе до телесни травми и поражения върху здравето.
- Не удряйте вътрешните и външните модули, защото може да се повредят.
- Не поставяйте запалими предмети, като спрейове, в рамките на 1 метър от отвора за отвеждане на въздуха. Металните кутии със спрей могат да експлодират в резултат на излизацията от отворите горещ въздух.
- Не допускайте домашни животни да уринират върху климатика. Това може да доведе до токов удар или пожар.



- За да се избегне недостиг на кислород, осигурете адекватно проветряване на помещението, ако съвместно с климатика се използва оборудване с открит пламък.
- Преди почистване, уверете се, че сте изключили уреда и сте извадили щепсела на захранващия кабел от контакта. В противен случай е възможен токов удар и нараняване.
- Свързвайте климатика само към посочената верига за силово захранване. Друго захранване, освен посоченото, може да доведе до токови удари, прегряване и пожари.
- Разположете дренажния шланг така, че да осигурите безпрепятствено оттичане. Непълното оттичане може да доведе до намокряне на стените, мебелите и др.
- Не разполагайте предмети в директна близост до външния модул и не допускайте листа и други отпадъци да се натрупват около уреда. Листата привличат дребни животни и насекоми, които могат да попаднат в уреда. Веднъж попаднали в уреда, такива насекоми и животни могат да причинят неизправности, пушек или пожар, ако се допрат до части на електрооборудването.
- Не поставяйте предмети около вътрешния модул. Това може да има неблагоприятно въздействие върху работата на уреда, качеството на продукта и живота на климатика.
- Този уред не е предвиден за използване от лица с намалени физически, сензорни или умствени възможности, или липса на опит и знания за работата на уреда, освен ако те са надзирани или инструктирани за употребата на уреда от лицето, отговорно за тяхната безопасност. Дръжте извън обсега на деца, за да се гарантира, че те не си играят с уреда.



- За избягване на токови удари, не работете с уреда с мокри ръце.



- Не мийте климатика с вода, тъй като това може да доведе до токов удар или пожар.
- Не поставяйте съдове с вода (вази с цветя и др.) върху уреда, тъй като това може да причини токов удар или пожар.

Място за монтаж.

- За монтаж на климатика в следните типове места, консултирайте се с доставчика.
 - Места, където има наличие на масло или се образува пара и частици сажди.
 - Места със солен въздух, като крайбрежни области.
 - Места, където се отделя сулфиден газ, като горещи минерални извори.
 - Места, където външният модул може да се затрупа от сняг.
 - Вътрешният уред е на поне 1 метър разстояние от телевизори или радиоприемници (уредът може да причини смущение в образа или звука).
 - Оттичането от външния модул трябва да се отведе на място с добър дренаж.

Отчетете работния шум и евентуалното безпокойство за съседите.

- За монтажа изберете място, както е описано по-долу.
 - Достатъчно стабилно място, което може да понесе тежестта на уреда и не усилва работния шум и вибрации.
 - Място, където отделеният въздух от външния модул или работният шум няма да пречат на съседите.

Електрически работи.

- За захранването използвайте отделна верига, само за климатика.

Преместване на системата.

- Преместването на климатика изисква специализирани познания и умения. Моля, обърнете се към доставчика, ако е необходимо преместване на уреда.

Наименования на частите

Вътрешен модул

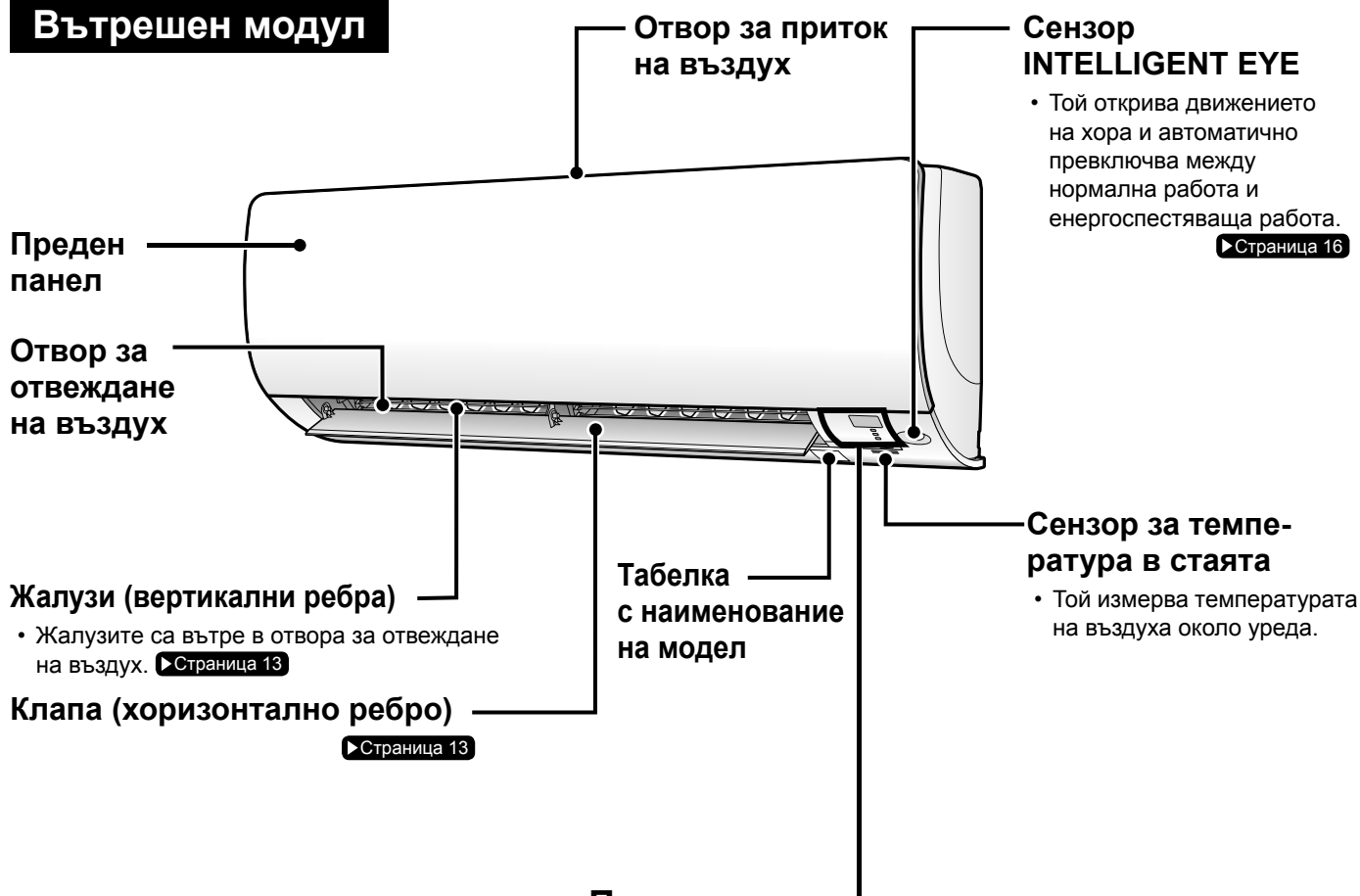

Показване

Приемник на сигнали

- Той приема сигнали от дистанционното управление.
- Когато уредът получи сигнал, ще чуете кратък звук.

Случай	Тип звук
Начало на работа	бип-бип
Променена настройка	бип
Спиране на работа	дълъг бип

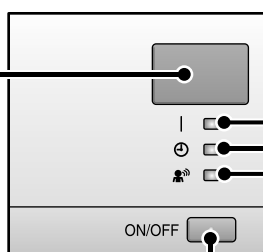

Светлинен индикатор за РАБОТА (зелен)

Светлинен индикатор ТАЙМЕР (жълт) ▶Страница 21

Светлинен индикатор на INTELLIGENT EYE (зелен) ▶Страница 16

Превключвател ВКЛ/ИЗКЛ на вътрешния модул

- Натиснете този превключвател еднократно за начало на работата. Натиснете отново, за да я спрете.
- Работният режим е посочен в следващата таблица.

Режим	Настройка на температурата	Сила на въздушната струя
AUTO (авто)	25°C	AUTO (авто)

- Този превключвател е полезен, когато нямате дистанционно управление.

■ Отворете предния панел

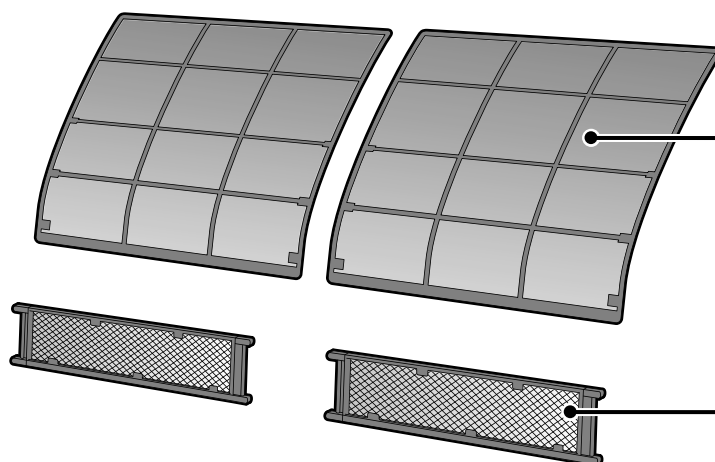
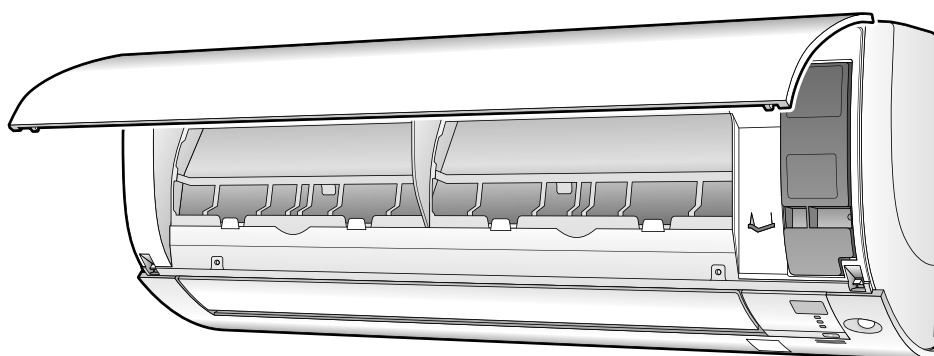

Въздушен филтър

Фотокаталитичен въздухочистиращ филтър от титаниев апатит

Външен модул

- Външният вид на външния модул може да се различава при някои модели.

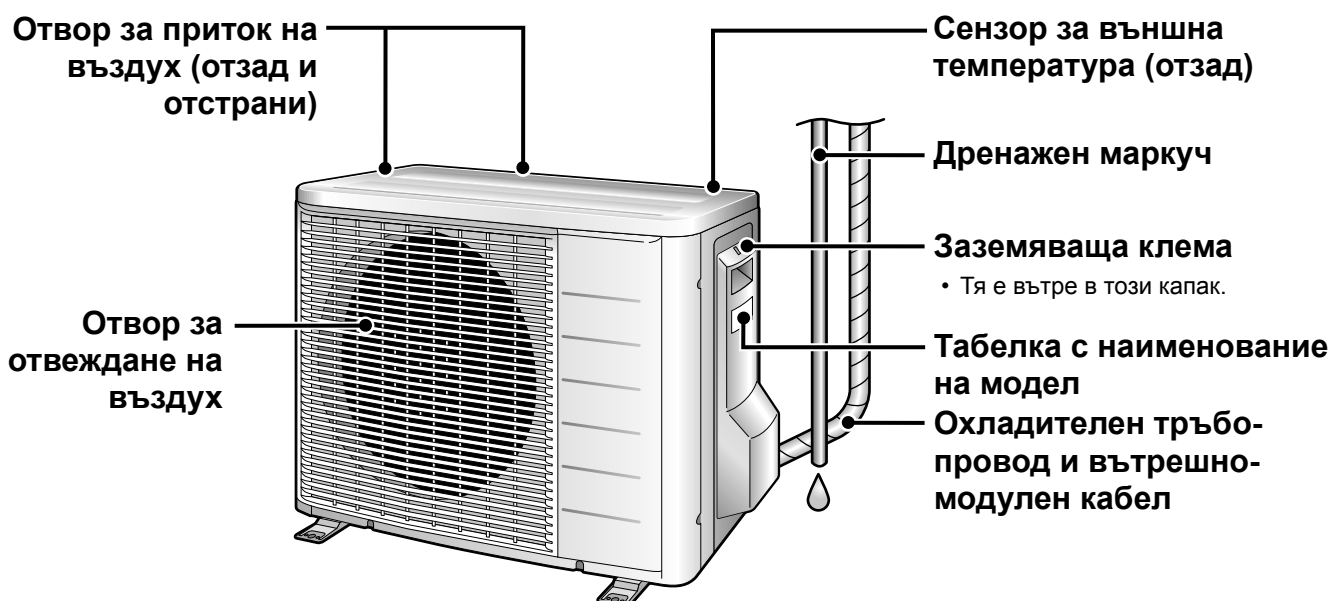

Наименования на частите

Устройство за дистанционно управление

Предавател на сигнали

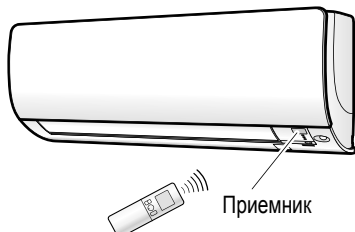

- За използване на дистанционното управление, насочете предавателя към вътрешния модул. Ако нещо блокира сигналите между уреда и дистанционното управление, например завеса, модулът няма да работи.
- Не изпускайте дистанционното управление. Не го мокрете.
- Максималното разстояние за комуникация е около 7 м.

Бутон за настройка на ВЕНТИЛАТОР

- Избира силата на въздушната струя. ►Страница 14

Бутон POWERFUL (повишена мощност)

- Режим POWERFUL. ►Страница 18

Дисплей (LCD)

- Показва текущите настройки. (На тази илюстрация, всяка секция е показана с включени всички нейни дисплеи, за целите на пояснението.)

Бутони за регулиране на ТЕМПЕРАТУРАТА

- Променят настройките на температурата. ►Страница 12

Бутон ВКЛ/ИЗКЛ

- Натиснете еднократно за начало на работата. Натиснете отново, за да я спрете. ►Страница 11

Преден капак

- Отворете предния капак. ►Страница 8

Модел ARC466A6

■ Отворете предния капак

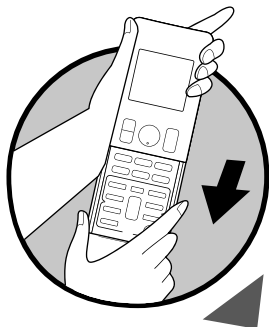

Бутон за избор на РЕЖИМ

- Избира режим на работа. (AUTO/DRY/COOL/HEAT/FAN) ▶Страница 11

Бутон ECONO

- ECONO (икономична) работа. ▶Страница 20

Бутон SWING

- Регулиране на посоката на въздушната струя. ▶Страница 13

Бутон INTELLIGENT EYE

- Работа в режим INTELLIGENT EYE. ▶Страница 16

Бутон QUIET (безшумна работа)

- БЕЗШУМНА работа на ВЪНШНИЯ МОДУЛ. ▶Страница 19

Бутон COMFORT (комфорт)

- Работа с комфортна настройка на въздушната струя. ▶Страница 15

Бутон OFF TIMER (изкл. таймер)

▶Страница 21

Бутон TIMER CANCEL (ОТМЯНА ТАЙМЕР)

- Той отменя настройките на таймера. ▶Страница 21, 22
- Той не може да се използва за СЕДМИЧНА работа на ТАЙМЕРА.

Бутон SELECT (избор)

- Той променя настройките на ВКЛ./ИЗКЛ. ТАЙМЕР и СЕДМИЧЕН ТАЙМЕР. ▶Страница 21, 22, 23

Бутон ON TIMER (вкл. таймер)

▶Страница 22

Бутон CLOCK (часовник)

▶Страница 10

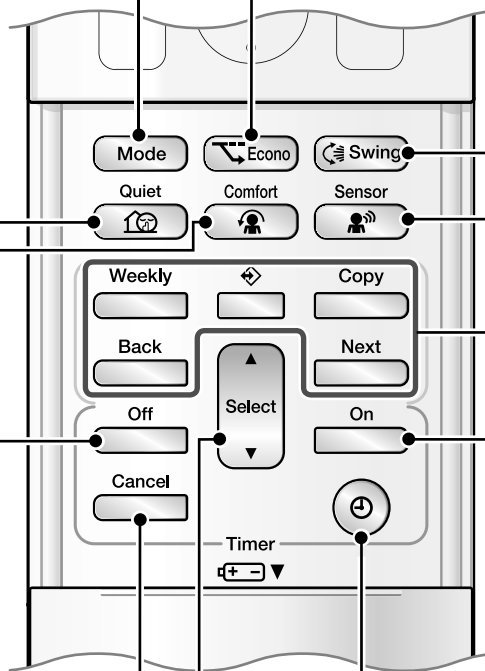

Weekly

◀ : Бутон СЕДМИЧНО

⬆ : Бутон ПРОГРАМА

Copy

▶ : Бутон КОПИЕ

Back

◀ : Бутон НАЗАД

Next

▶ : Бутон НАПРЕД

• СЕДМИЧНА работа на ТАЙМЕРА. ▶Страница 23

Подготовка преди експлоатация

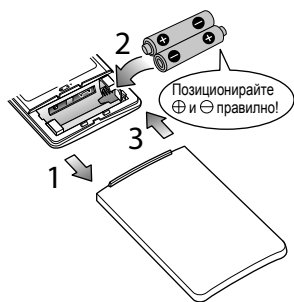

■ Поставяне на батериите

- 1. Плъзнете предния капак, за да го свалите.**
- 2. Поставете две сухи батерии AAA.LR03 (алкални).**
- 3. Поставете обратно предния капак.**

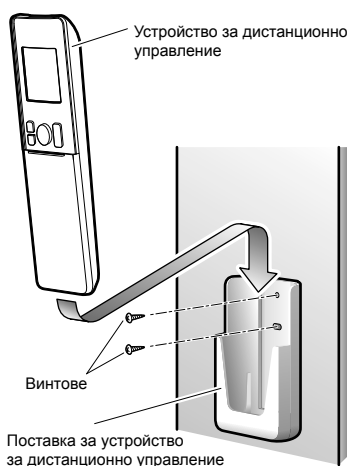

■ Закрепване на поставката за дистанционното управление към стената

- 1. Изберете място, от където сигналите ще достигат до модула.**
- 2. Закрепете поставката към стена, колона или друго подобно място с помощта на местно закупени винтове.**
- 3. Поставете дистанционното управление в поставката.**

БЕЛЕЖКА

■ Бележки за батериите

- При смяна на батериите, използвайте батерии от един и същи тип и сменете едновременно двете стари батерии.
- Ако системата няма да се използва продължително време, извадете батериите.
- Батериите издържат приблизително една година. Ако дисплеят на дистанционното управление започне да избледнява и започне влошаване на приемането, преди да е изтекла годината, сменете и двете батерии с нови алкални батерии размер AAA.LR03.
- Предоставените батерии са предвидени за първоначално използване на системата. Периодът на използването им може да е по-къс, в зависимост от датата на производство на климатика.

■ Бележки за дистанционното управление

- Никога не излагайте дистанционното управление на пряка слънчева светлина.
- Прахът върху предавателя или приемника на сигнали ще намали чувствителността им. Избърсвайте праха с мека кърпа.
- Комуникацията може да се деактивира, ако в помещението има флуоресцентна лампа с електронен стартер (като например, лампите от инверторен тип). Ако случаят е такъв, консултирайте се със сервиза.
- Ако сигналите на дистанционното управление задействат друг уред, преместете уреда някъде другаде или се консултирайте със сервиза.

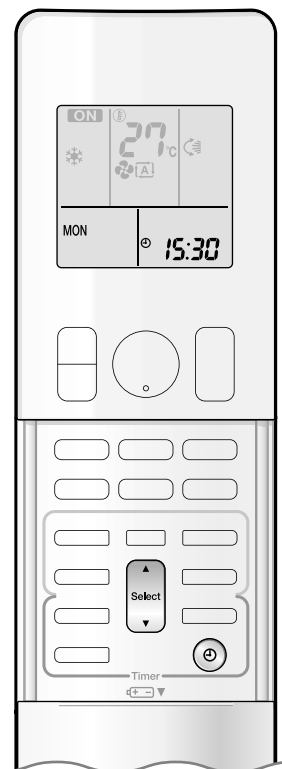

■ Включете прекъсвача

- След включване на захранването, клапата на вътрешния модул се отваря и затваря еднократно, за да се установи в референтната позиция.

■ Настройка на часовника

1. Натиснете .



- "0:00" се извежда на LCD.
- "MON" и "⏻" мигат.

2. Натиснете за задаване на текущия ден от седмицата.

3. Натиснете .



- "⏻" мига.

4. Натиснете за задаване на текущия час.

- Задръжането на бутон ▲ или ▼ бързо увеличава или намалява показаното време.

5. Натиснете .

- Насочете дистанционното управление към вътрешния модул, докато натискате бутоните.



- ":" мига.

БЕЛЕЖКА

■ Бележка по настройката на часовника

- Ако вътрешният часовник на вътрешния модул не е сверен точно, ON TIMER, OFF TIMER и WEEKLY TIMER няма да работят прецизно.



Работа AUTO · DRY · COOL · HEAT · FAN

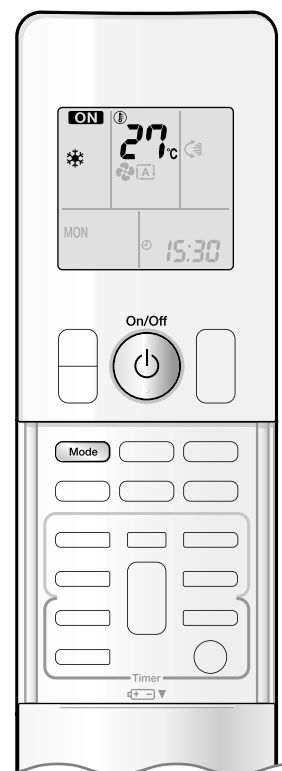

Климатикът работи в избрания от вас режим на работа.
От следващия път, климатикът ще работи в същия режим на работа.

■ За начало на работа

1. Натиснете и изберете режим на работа.

- Всяко натискане на бутона обхожда последователно режимите за избор.

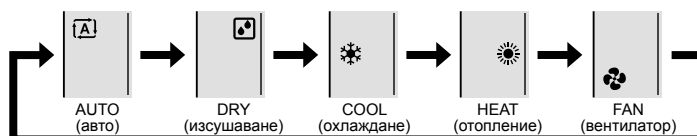

2. Натиснете .

- "ON" се извежда на LCD.
- Индикаторът за РАБОТА светва в зелено.

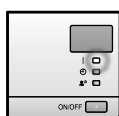

Показване

■ За спиране на работа

Натиснете отново .

- "ON" изчезва от LCD.
- Индикаторът за РАБОТА изгасва.

БЕЛЕЖКА

РЕЖИМ	Бележки по режимите на работа
HEAT (отопление)	<ul style="list-style-type: none"> • Тъй като климатикът отоплява стаята чрез пренос на топлина от външния към вътрешния модул, отоплителният капацитет може да се намали при ниски външни температури. Ако отоплителният ефект е недостатъчен, препоръчва се използването на друг отоплителен уред в съчетание с климатика. • Системата с топлинна помпа загрява стаята чрез циркулиране на горещ въздух в помещението. След начало на работата в режим на отопление, ще е нужно известно време, преди стаята да се затопли. • При работа в режим на отопление, по външния модул може да се появи скреж и да влоши отоплителния капацитет. В такъв случай, системата превключва към работа в режим на размразяване, за да се отстрани скрежът. • По време на размразяването, горещият въздух не излиза от вътрешния модул.
COOL (охлаждане)	<ul style="list-style-type: none"> • Този климатик охлажда стаята чрез отделянето на топлината във външното помещение. Поради това, капацитетът на охлаждане на климатика може да се влоши, ако външната температура е висока.
DRY (изсушаване)	<ul style="list-style-type: none"> • Компютърният чип работи за премахване на влажността в помещението, като в същото време запазва температурата, доколкото е възможно. Той контролира автоматично температурата и силата на въздушната струя, така че не е възможно ръчно коригиране на тези функции.
AUTO (авто)	<ul style="list-style-type: none"> • В режим на работа AUTO, системата избира подходящ режим на работа (COOL или HEAT), в зависимост от стайната и външната температура и началото на работата. • Системата автоматично преизбира настройката през регулярен интервал от време, за да поддържа стайната температура на зададеното от потребителя ниво.
FAN (вентилатор)	<ul style="list-style-type: none"> • Този режим е валиден само за вентилатор.

■ За промяна на настройките на температурата

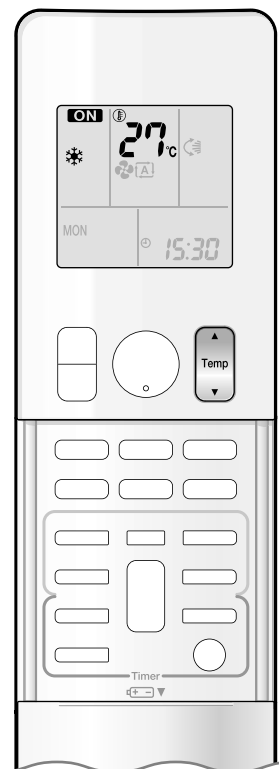

Натиснете  .

- Показаните на LCD елементи ще се променят при натискане на някой от бутоните.

Работа в режим на охлаждане	Работа в режим на отопление	Работа в режим AUTO	Работа в режим DRY или FAN
18-32°C	10-30°C	18-30°C	Настройката на температурата не е променлива.
Натиснете ▲ за повишаване на температурата и ▼ за понижаване на температурата.			

■ Работни условия

■ Препоръчителна настройка на температурата

- За охлаждане: 26-28°C
- За отопление: 20-24°C

■ Съвети за пестене на енергия

- Внимавайте да не охлаждате (затопляте) помещението прекалено много. За да пестите енергия, поддържайте настройките на температурата до умерено ниво.
- Закрийте прозорците със щори или завеси. Спирането на слънчевата светлина и въздуха отвън увеличава ефекта от охлаждането (отоплението).
- Запушените въздушни филтри водят до непълноценна работа и хаят енергия. Почиствайте ги веднъж на всеки две седмици.

■ Бележки по условията на работа

- Външният уред консумира известно количество електроенергия, за да поддържа работещи електрическите си компоненти, дори и когато уредът не работи.
Свързване на външен уред RXS20/25: 1-15 W
Други вътрешни модули: 15-20 W
Външният модул консумира 40 до 55 W мощност по време на предварително загряване на компресора.
- Ако няма да използвате климатика продължително време, например, през пролетта или есента, изключете прекъсвача.
- Използвайте климатика в следните условия.

РЕЖИМ	Работни условия	Ако работата продължи извън този обхват
COOL (охлаждане)	Външна температура: <2MXS> 10-46°C <3/4/5MXS> -10-46°C <RXS> -10-46°C Вътрешна температура: 18-32°C Вътрешна влажност: 80% макс.	<ul style="list-style-type: none"> • Може да се задейства предпазно устройство за спиране на работата. (В мулти система, то може да се задейства за спиране на работата само на външния модул.) • По вътрешния модул може да се образува конденз и да прокапе.
HEAT (отопление)	Външна температура: <2/3/4/5MXS> -15-24°C <RXS> -15-24°C Вътрешна температура: 10-30°C	<ul style="list-style-type: none"> • Може да се задейства предпазно устройство за спиране на работата.
DRY (изсушаване)	Външна температура: <2MXS> 10-46°C <3/4/5MXS> -10-46°C <RXS> -10-46°C Вътрешна температура: 18-32°C Вътрешна влажност: 80% макс.	<ul style="list-style-type: none"> • Може да се задейства предпазно устройство за спиране на работата. • По вътрешния модул може да се образува конденз и да прокапе.

- Експлоатацията извън този обхват на влажност или температура може да доведе до деактивиране на системата от страна на предпазно устройство.



Регулиране на посоката на въздушната струя и силата

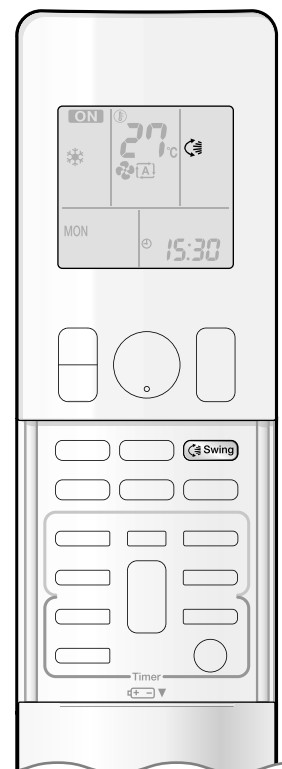

Можете да регулирате посоката на въздушната струя, за да увеличите комфорта си.

■ За начало на автоматично завъртане

Посокаа на горната и долната въздушна струя

Натиснете  **Swing**.

- "" се извежда на LCD.
- Клапите (хоризонталните ребра) започват да се завъртат.

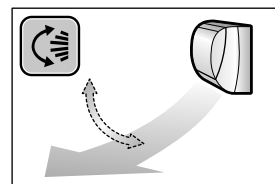

■ За поставяне на клапите в желаното положение

- Тази функция е ефективна докато клапите са в режим на автоматично завъртане.

Натиснете , когато клапите достигнат желаното положение.

- "" изчезва от LCD.

■ За поставяне на жалюзите в желаното положение

Задръжте бутона и преместете жалюзите.

- Ще намерите бутон върху ребрата отляво и отдясно.
- Когато модулет е монтиран в ъгъла на стая, посоката на жалюзите (вертикалните перки) трябва да е встрани от стената.

Ако те гледат към стената, стената ще блокира въздушното течение и това ще доведе до спадане на ефективността на охлаждането (или отоплението).

- Ако клапите са застанали на пътя им, натиснете  на дистанционното управление, за да преместите клапите и след това регулирайте жалюзите.

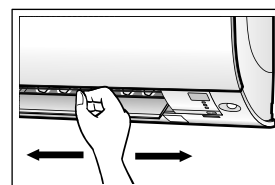

■ За смяна на силата на въздушната струя

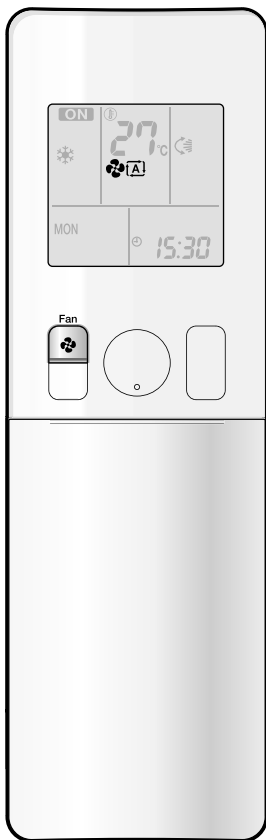

Натиснете .

- Всяко натискане на  обхожда последователно настройките за сила на въздушната струя.

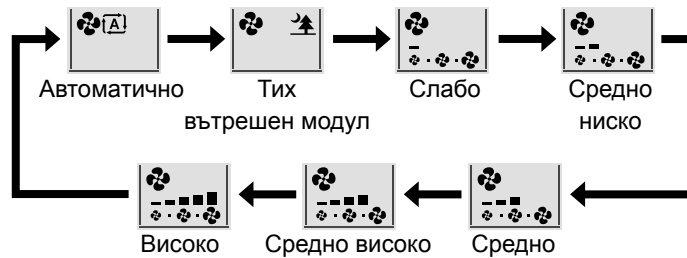

- Когато силата на въздушната струя е настроена на "🌳", ще започне безшумна работа и шумът от вътрешния модул ще стане по-тих.
- При безшумна работа на вътрешния модул, въздушната струя е регулирана на слаба степен.
- Ако температурата не достигне желаната точка при безшумен режим на вътрешния модул, сменете настройката за сила на въздушната струя.
- В режим DRY, силата на въздушната струя не е променлива.

БЕЛЕЖКА

■ Бележка за ъглите на клапите

- Диапазонът на движение на клапата зависи от режима на работа. (Вижте схемата.)

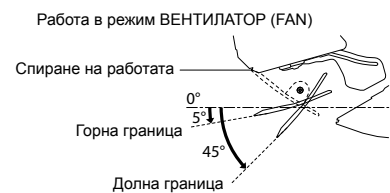
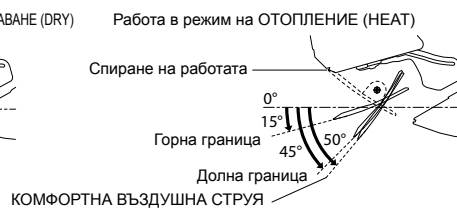
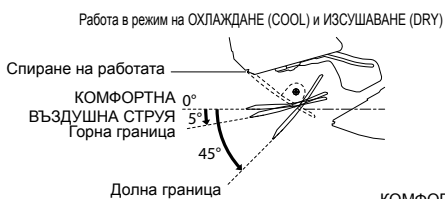

- Ако климатикът работи в режим на охлаждане или изсушаване с клапи, стопирани в посока надолу, то клапите автоматично ще започнат да работят след около един час, за да предпази от образуване на конденз.

■ Бележка по настройката на силата на въздушната струя

- При по-слаба струя, ефектът от охлаждането (отоплението) също е по-малък.

ВНИМАНИЕ

- Винаги използвайте дистанционно управление за регулиране на ъгъла на клапите. Ако опитвате да преместите клапите и жалюзите принудително с ръка по време на движение, механизмът може да се счупи.
- Внимавайте при регулиране на жалюзите. В отвора за приток на въздух има вентилатор, въртящ се с голяма скорост.



Работа с комфортна настройка на въздушната струя



Посоката на въздушния поток ще бъде нагоре в режим на охлаждане и надолу в режим на отопление, което осигурява комфортен полъх, който не духа директно към хората.

■ За стартиране на работа с КОМФОРТНА ВЪЗДУШНА СТРУЯ

Натиснете  .

- "  " се извежда на LCD.
- Силата на въздушната струя е настроена на "Auto".
COOL/DRY: Клапите отиват нагоре.
HEAT: Клапите отиват надолу.

■ За отмяна на работа с КОМФОРТНА ВЪЗДУШНА СТРУЯ

Натиснете отново  .

- Клапата ще се върне към запазената позиция от преди пускането на режим КОМФОРТНА ВЪЗДУШНА СТРУЯ.
- "  " изчезва от LCD.

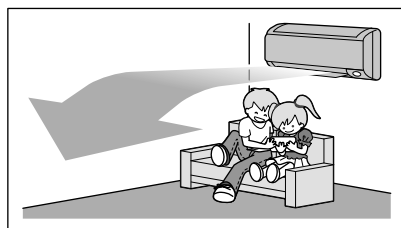

Работа в режим на охлаждане

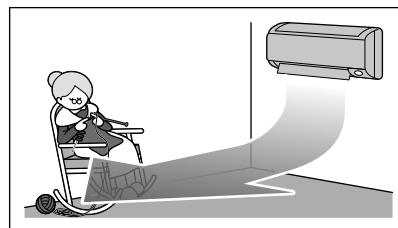

Работа в режим на отопление

БЕЛЕЖКА

■ Бележки по работата с КОМФОРТНА ВЪЗДУШНА СТРУЯ

- Позицията на клапата ще се промени, като не допуска директно насочване на въздуха към обитателите на стаята.
- Режимите ПОВИШЕНА МОЩНОСТ и КОМФОРТНА ВЪЗДУШНА СТРУЯ не могат да се използват едновременно. Приоритет получава функцията, чийто бутон е натиснат последен.
- Силата на въздушната струя е настроена на "AUTO". Ако се избере посока на въздушната струя нагоре или надолу, функцията за КОМФОРТНА ВЪЗДУШНА СТРУЯ ще се отмени.



Работа в режим INTELLIGENT EYE

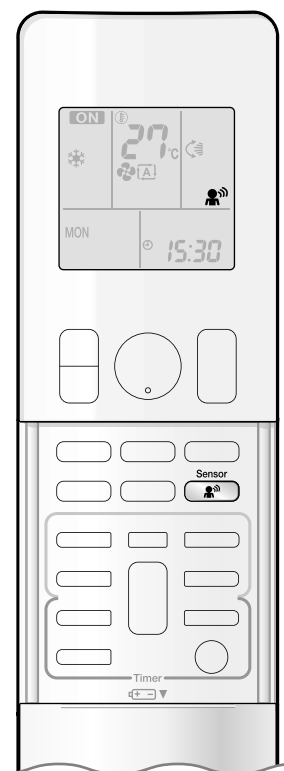

"INTELLIGENT EYE" е инфрачервеният сензор, който открива движение на хора.

Ако в продължение на 20 минути в стаята няма никой, работата автоматично преминава към режим на икономия на енергия.

■ За стартиране на режим INTELLIGENT EYE

Натиснете  .

- "  " се извежда на LCD.
- Индикаторът за INTELLIGENT EYE светва в зелено.

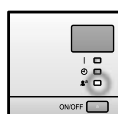

Показване

■ За отмяна на режим INTELLIGENT EYE

Натиснете отново  .

- "  " изчезва от LCD.
- Индикаторът за INTELLIGENT EYE изгасва.



Работа в режим INTELLIGENT EYE

[Пример]



"INTELLIGENT EYE" спомага за пестене на енергия

■ Енергоспестяваща работа

- Ако не се установи присъствие на хора в стаята в течение на 20 минути, ще започне енергоспестяваща работа.
- Тази операция променя температурата с -2°C в режим HEAT / с $+2^{\circ}\text{C}$ в режим COOL / с $+1^{\circ}\text{C}$ в режим DRY спрямо зададената температура.
Когато стайната температура надвиши 30°C , операцията променя температурата с $+1^{\circ}\text{C}$ в режим COOL / $+1^{\circ}\text{C}$ в режим DRY спрямо зададената температура.
- Намалете леко силата на въздушната струя само в режим ВЕНТИЛАТОР.

БЕЛЕЖКА

■ Бележки за режим "INTELLIGENT EYE"

- Обхватът на приложение е следният.

Вертикален ъгъл 90°
(Поглед от страни)

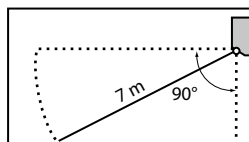

Хоризонтален ъгъл 110°
(Поглед отгоре)

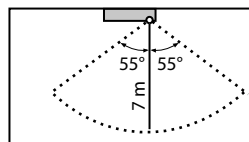

- Сензорът може да не разпознае движещи се предмети на разстояние над 7 метра. (Проверете обхвата на приложението.)
- Чувствителността на сензора се променя според разположението на вътрешния модул, скоростта на преминаване покрай сензора, температурния диапазон и др.
- Сензорът също погрешно възприема домашни животни, слънчева светлина, развяващи се завеси и отразена от огледала светлина като движещ се човек.
- Работата на INTELLIGENT EYE няма да спре по време на режима на повишена мощност.
- НОЩНИЯТ РЕЖИМ ►Страница 21 няма да продължи по време на използването на режим INTELLIGENT EYE.

⚠ ВНИМАНИЕ

- Не поставяйте големи предмети в близост до сензора.
- Също така, дръжте отоплителните уреди и овлажнителите извън обхвата на сензора. Този сензор може да открива нежелани обекти.
- Не удяйте и не натискайте със сила сензора INTELLIGENT EYE. Това ще доведе до повреда и неизправна работа.



Режим POWERFUL

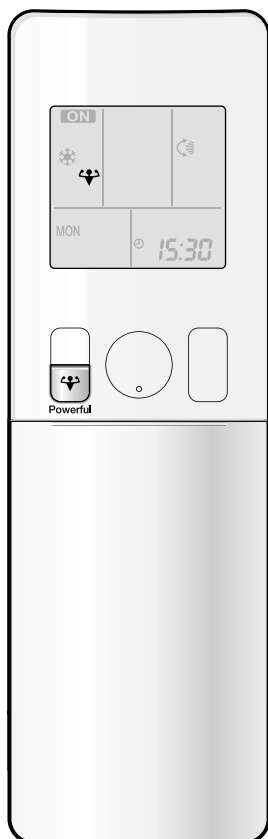

ПОВИШЕНАТА МОЩНОСТ бързо максимизира ефекта от охлаждане (отопление) във всеки режим на работа. Можете да постигнете максимален капацитет.

■ За начало на работа в режим ПОВИШЕНА МОЩНОСТ

Натиснете  по време на работа на уреда.

- Работата в режим ПОВИШЕНА МОЩНОСТ спира след 20 минути. След това, системата автоматично започва да работи отново с настройките, използвани преди режима на ПОВИШЕНА МОЩНОСТ.
- "" се извежда на LCD.

■ За отмяна на работа в режим ПОВИШЕНА МОЩНОСТ

Натиснете отново .

- "" изчезва от LCD.

[Пример]

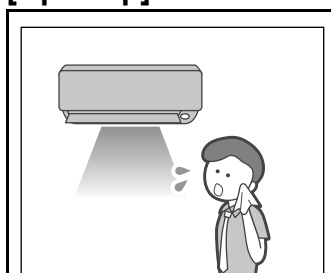

■ Нормална работа

- Когато искате бързо охлаждане, стартирайте режима на ПОВИШЕНА МОЩНОСТ.

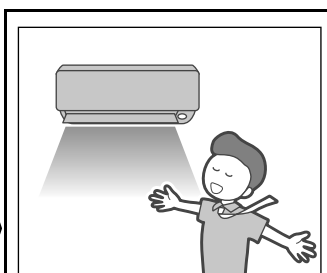

■ Режим POWERFUL

- Работата в режим на ПОВИШЕНА МОЩНОСТ продължава 20 минути.

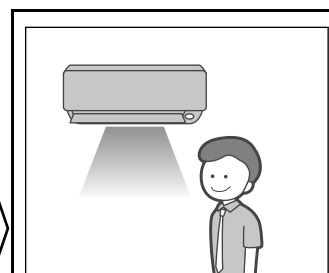



■ Връщане към нормална работа

БЕЛЕЖКА

■ Бележки по работата в режим ПОВИШЕНА МОЩНОСТ

- При режим ПОВИШЕНА МОЩНОСТ има някои функции, които не са достъпни.
- ПОВИШЕНА МОЩНОСТ не може да се използва съвместно с работа в режим ECONO, БЕЗШУМНА РАБОТА НА ВЪНШНИЯ МОДУЛ или КОМФОРТНА ВЪЗДУШНА СТРУЯ. Приоритет получава функцията, чийто бутон е натиснат последен.

- ПОВИШЕНА МОЩНОСТ може да се задава само при работещ уред. Натискането на  води до отмяна на настройките и "" изчезва от LCD.
- Работата с ПОВИШЕНА МОЩНОСТ няма да увеличи капацитета на климатика, ако той вече работи с максималната си мощност.

• В режим COOL и HEAT

За максимизиране на ефекта от охлаждането (отоплението), капацитетът на външния модул трябва да се увеличи и силата на въздушната струя да се фиксира в максимално положение.

Настройките на температурата и въздушната струя не са променливи.

• В режим DRY

Настройката на температурата се понижава с 2,5°C и силата на въздушната струя леко се увеличава.

• В режим FAN

Силата на въздушната струя е фиксирана на максимална настройка.

• В режим AUTO

За максимизиране на ефекта от охлаждането (отоплението), капацитетът на външния модул се увеличава и силата на въздушната струя се фиксира в максимално положение.

• При настройка на приоритетни помещения

Вижте "Бележка за мулти система". ▶ Страница 29



БЕЗШУМНА работа на ВЪНШНИЯ МОДУЛ

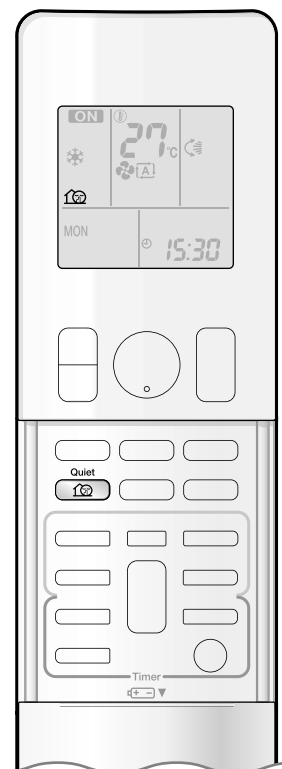

БЕЗШУМНАТА работа на ВЪНШНИЯ МОДУЛ снижава нивото на шума от външния модул чрез промяна на честотата и скоростта на вентилатора на външния модул. Тази функция е удобна през нощта.

■ За начало на БЕЗШУМНА работа на ВЪНШНИЯ МОДУЛ

Натиснете  .

- "" се извежда на LCD.

■ За отмяна на БЕЗШУМНА работа на ВЪНШНИЯ МОДУЛ

Натиснете отново  .

- "" изчезва от LCD.

[Пример] Използване на режим БЕЗШУМНАТА работа на ВЪНШНИЯ МОДУЛ през нощта.



- Нивото на шума на външния модул ще бъде по-ниско.
Това е удобно, когато трябва да се съобразявате със съседите.

БЕЛЕЖКА

■ Бележка по БЕЗШУМНАТА работа на ВЪНШНИЯ МОДУЛ

- Ако се използва мулти система, БЕЗШУМНАТА работа на ВЪНШНИЯ МОДУЛ ще действа само тогава, когато тази функция е зададена за всички работещи вътрешни модули. Обаче, ако се използва приоритетна настройка на помещението, вижте "Бележка за мулти система". ► [Страница 29](#)
- Тази функция е достъпна в режимите COOL, HEAT и AUTO.
Това не е достъпно в режимите FAN и DRY.
- Режимите на ПОВИШЕНА МОЩНОСТ и на БЕЗШУМНА РАБОТА НА ВЪНШНИЯ МОДУЛ не могат да се използват едновременно.
Приоритет получава функцията, чийто бутон е натиснат последен.
- Дори ако работата се преустанови чрез дистанционното управление или чрез превключвателя ВКЛ/ИЗКЛ на основния модул, когато се използва режим на БЕЗШУМНА РАБОТА НА ВЪНШНИЯ МОДУЛ, "" ще продължи да свети на дисплея на дистанционното управление.
- Режимът на БЕЗШУМНА РАБОТА НА ВЪНШНИЯ МОДУЛ няма да намали нито честотата, нито скоростта на вентилатора, ако те вече са достатъчно ниски.



ECONO (икономична) работа



ECONO е функция, която позволява ефективна работа чрез ограничаване на максималния разход на енергия. Тази функция е полезна в случаи, когато трябва да се внимава прекъсвачът на веригата да не се задейства при едновременна работа на продукта с други уреди.

■ За начало на работа в режим ECONO

Натиснете  **по време на работа на уреда.**

- "" се извежда на LCD.

■ За отмяна на работа в режим ECONO

Натиснете отново .

- "" изчезва от LCD.

[Пример]

Нормална работа



- В случай, че климатикът и други уреди с висок разход на електроенергия се използват едновременно, може да се задейства прекъсвач на верига, ако климатикът работи с максимален капацитет.

ECONO (икономична) работа

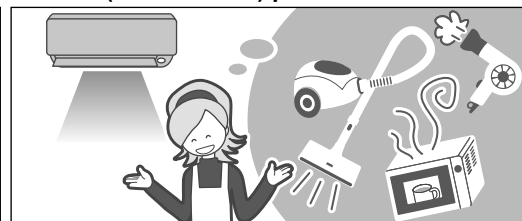

- Максималният разход на енергия на климатика е ограничен при режим ECONO. Прекъсвачът на веригата едва ли ще се задейства, ако климатикът и други устройства се използват едновременно.

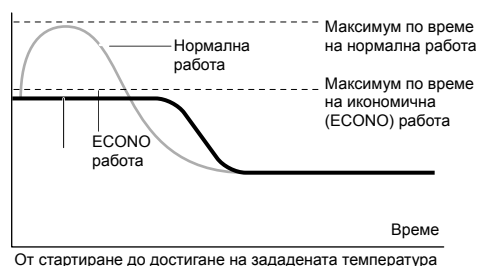

Работен ток и разход на енергия



- Тази диаграма е само за илюстративни цели. Максималният работен ток и разход на енергия на климатика в режим ECONO варират според свързания външен модул.

БЕЛЕЖКА

■ Бележки по работата в режим ECONO

- ECONO може да се задава само при работещ уред. Натискането на  води до отмяна на настройките и "" изчезва от LCD.
- ECONO е функция, която позволява ефективна работа чрез снижаване на максималния разход на енергия на външния модул (работна честота).
- ECONO функционира в режимите AUTO, COOL, DRY и HEAT.
- ПОВИШЕНА МОЩНОСТ и ECONO не могат да се използват едновременно. Приоритет получава функцията, чийто бутон е натиснат последен.
- Разходът на енергия може да не спадне дори и ако се използва работа в режим ECONO, ако нивото на консумация на енергия вече е достатъчно ниско.



Изключване на ТАЙМЕР

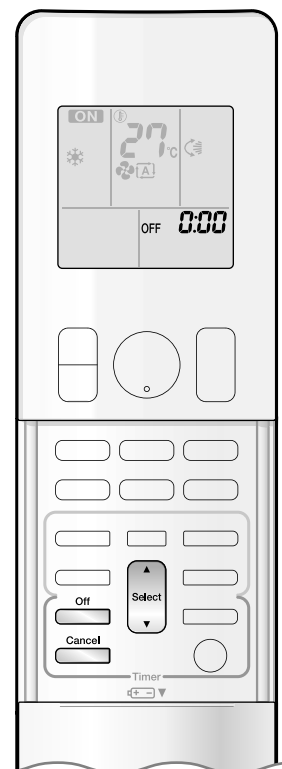

Функциите на таймера са полезни при автоматично включване или изключване на климатика нощем или сутрин. Можете също така да използвате комбинация от ИЗКЛ. ТАЙМЕР и ВКЛ. ТАЙМЕР.

■ За използване на ИЗКЛ. ТАЙМЕР

- Проверете дали часовникът е верен.
Ако не е, сверете часовника с точно време. ►Страница 10

1. Натиснете .



- "0:00" се извежда на LCD.
- "OFF" мига.

- "☉" и денят от седмицата ще изчезне от дисплея.

2. Натиснете , докато стигнете до желаната настройка.

- Всяко натискане на един от бутоните увеличава или намалява времето с 10 минути. Задържането на бутона натиснат сменя настройката бързо.

3. Натиснете отново .

- "OFF" и настроеното време ще се изведе на дисплея.
- Индикаторът за ТАЙМЕР свети в жълто. ►Страница 5

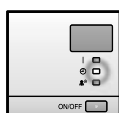

Показване

■ За отмяна на ИЗКЛ. ТАЙМЕР

Натиснете .

- "OFF" и настроеното време ще изчезне от дисплея.
- "☉" и денят от седмицата ще се покаже на дисплея.
- Индикаторът за ТАЙМЕР изгасва.

БЕЛЕЖКА

■ Бележка по работа в режим TIMER

- Когато се зададе ТАЙМЕР, текущото време не се извежда.
- Когато зададете ON/OFF TIMER, настройката на часа се запазва в паметта. (Паметта се изтрива при смяна на батериите на дистанционното управление.)
- При управление на уреда чрез ВКЛ/ИЗКЛ Таймер, реалната продължителност на операцията може да се различава от времето, въведено от потребителя. (Максимално с припл. 10 минути)

■ НОЩЕН РЕЖИМ

- Когато е зададен ИЗКЛ. ТАЙМЕР, климатикът автоматично регулира температурната настройка (0,5°C нагоре в режим COOL, 2,0°C надолу в режим HEAT), за да ви предпази от прекомерно охлаждане (затопляне) по време на сън.



Включване на ТАЙМЕР



■ За използване на ВКЛ. ТАЙМЕР

- Проверете дали часовникът е верен.
Ако не е, сверете часовника с точно време. ►Страница 10

1. Натиснете  **.**

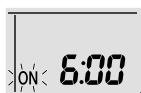

- "6:00" се извежда на LCD.
- "ON" мига.

- "☉" и денят от седмицата ще изчезне от дисплея.

2. Натиснете  **, докато стигнете до желаната настройка.**

- Всяко натискане на един от бутоните увеличава или намалява времето с 10 минути. Задържането на бутон натиснат сменя настройката бързо.

3. Натиснете отново  **.**

- "ON" и настроеното време ще се изведе на дисплея.
- Индикаторът за ТАЙМЕР свети в жълто. ►Страница 5

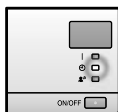

Показване

■ За отмяна на режим ВКЛ. ТАЙМЕР

Натиснете  **.**

- "ON" и настроеното време ще изчезне от дисплея.
- "☉" и денят от седмицата ще се покаже на дисплея.
- Индикаторът за ТАЙМЕР изгасва.

■ За комбиниране на ВКЛ. ТАЙМЕР и ИЗКЛ. ТАЙМЕР

- По-долу е показана примерна настройка за комбиниране на двата таймера.

Пример
Текущо време: 23:00 (Уредът работи)
ИЗКЛ. ТАЙМЕР в 0:00
ВКЛ. ТАЙМЕР в 14:00

Комбиниран



БЕЛЕЖКА

■ В следните случаи, настройте таймера отново.

- След изключване на прекъсвач.
- След спиране на тока.
- След смяна на батериите в дистанционното управление.



СЕДМИЧНА работа на ТАЙМЕРА

За всеки ден от седмицата могат да се запазят до 4 настройки на таймера. Удобно е СЕДМИЧНИЯТ ТАЙМЕР да се настрои според начина на живот на семейството.

■ Използване на СЕДМИЧЕН ТАЙМЕР в такива случаи

Пример: Едни и същи настройки на таймера са направени за седмицата от понеделник до петък, а за уикенда има други настройки на таймера.

[Понеделник]	Настройките на таймера са за програми 1-4. ▶Страница 24
[Вторник] до [Петък]	Използвайте функцията за копиране, за да направите настройките от вторник до петък, тъй като те са същите, както за понеделник. ▶Страница 26
[Събота]	Няма настройки на таймера
[Неделя]	Настройките на таймера са за програми 1-4. ▶Страница 24

- В СЕДМИЧНИЯ ТАЙМЕР могат да се направят до 4 резервации на ден и до 28 резервации на седмица. Ефективното използване на режима за копиране осигурява лесно правене на резервации.
- Използването на настройките ВКЛ-ВКЛ-ВКЛ-ВКЛ, например, дава възможност за планиране на режима на работа и задаване на промените в температурата. Нещо повече, чрез използване на настройките ИЗКЛ-ИЗКЛ-ИЗКЛ-ИЗКЛ, може да се зададе само времето за изключване за всеки ден. Това ще изключи автоматично климатика, ако потребителят забрави да направи това.

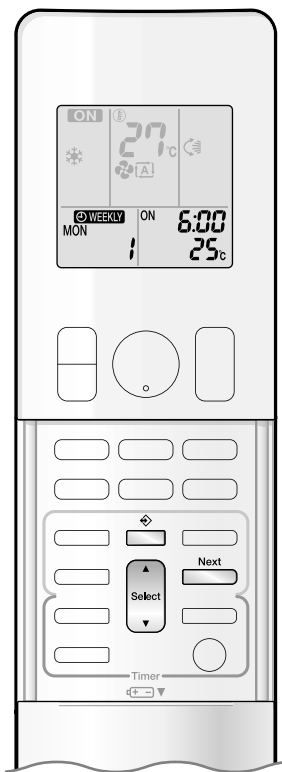

■ За използване на СЕДМИЧНА работа на ТАЙМЕРА

Задаване на режим

- Проверете дали са зададени денят от седмицата и точното време. Ако не са, задайте ги.

▶ Страница 10

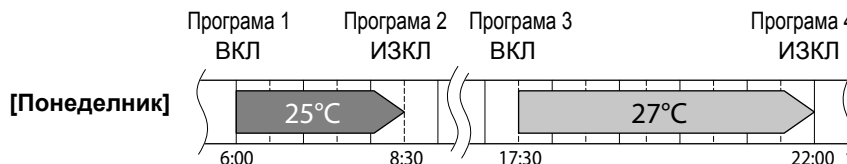

Настройки на дисплей

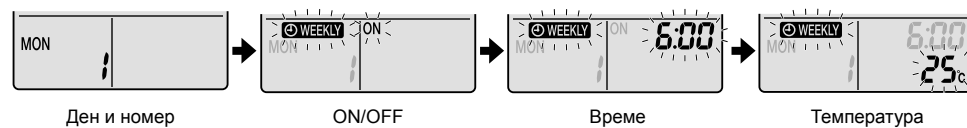

1. Натиснете .

- Денят от седмицата и номерът на резервация за текущия ден ще се изведат на дисплея.
- Дневно могат да се направят от 1 до 4 настройки.

2. Натиснете , за да изберете желаня ден от седмицата и номер на резервация.

- Натиснете  за смяна на номера на резервация и деня от седмицата.

3. Натиснете .

- Денят от седмицата и номерът на резервация ще се зададат.
- "WEEKLY" и "ON" мига.

4. Натиснете , за да изберете желаня режим.

- Натискането на  променя настройката "ON" или "OFF" последователно.

Натискането на  сменя алтернативно следните елементи, извеждани на дисплея, в ротационна последователност.



- В случай, че резервацията е вече зададена, изборът на "празно" изтрива резервацията.
- Преминете към стъпка 9, ако е избрано "празно".

- За връщане към деня от седмицата и номера на резервация, натиснете .

5. Натиснете .

- Ще се зададе режим на ВКЛ/ИЗКЛ ТАЙМЕР.
- "WEEKLY" и часът мигат.



СЕДМИЧНА работа на ТАЙМЕРА

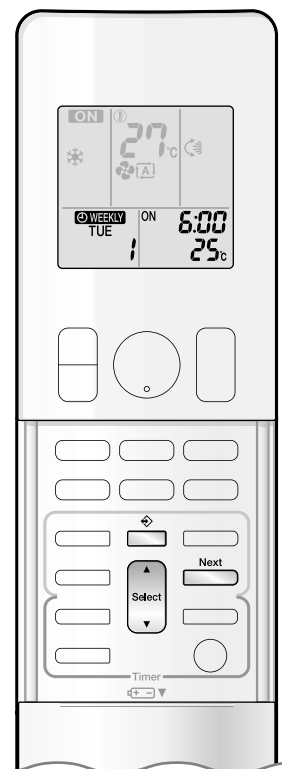

6. Натиснете за избор на желаното време.

- Времето може да се задава между 0:00 и 23:50 на интервали от по 10 минути.
- За връщане към настройката на режим на ВКЛ/ИЗКЛ ТАЙМЕР, натиснете .
- Преминете към стъпка 9 при настройка на ИЗКЛ ТАЙМЕР.

7. Натиснете .

- Времето ще се зададе.
- "WEEKLY" и температурата мигат.

8. Натиснете , за да изберете желаната температура.

- Температурата може да се задава между 10°C и 32°C. COOL или AUTO: Уредът работи при 18°C, дори и ако е зададен на 10 до 17°C. HEAT или AUTO: Уредът работи при 30°C, дори и ако е зададен на 31 до 32°C.
- За връщане към настройките на времето, натиснете .
- Зададената температура се извежда на дисплея само при активна настройка на режима.

9. Натиснете .

- Не забравяйте да насочите дистанционното управление към главния модул и проверете за потвърдителен звуков сигнал и мигане на мултифункционалния светлинен индикатор.
- Температурата се задава по време на работа в режим ВКЛ ТАЙМЕР, а времето се задава по време на работа в режим ИЗКЛ ТАЙМЕР.
- Показва се следващият екран с резервации.
- За да продължите с настройките, повторете процедурата от стъпка 4.
- Индикаторът за ТАЙМЕР свети в жълто. ►Страница 5

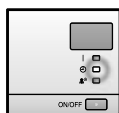

Показване

10. Натиснете бутон за приключване на настройката.

- "WEEKLY" се показва на дисплея и се активира работа в режим СЕДМИЧЕН ТАЙМЕР.
- Веднъж направена, резервацията може лесно да се копира и същите настройки да се използват за друг ден от седмицата. ►Страница 26

БЕЛЕЖКА

■ Бележки по работа в режим СЕДМИЧЕН ТАЙМЕР

- Не забравяйте първо да сверите часовника на дистанционното управление. ►Страница 10
- Денят от седмицата, режим ВКЛ/ИЗКЛ ТАЙМЕР, часът и температурата (само за режим ВКЛ ТАЙМЕР) могат да се задават чрез СЕДМИЧЕН ТАЙМЕР.
Останалите настройки за ВКЛ ТАЙМЕР се базират на направените точно преди работа настройки.
- Два таймера – СЕДМИЧЕН и ВКЛ/ИЗКЛ – не могат да се използват едновременно. Таймерът ВКЛ/ИЗКЛ има приоритет, ако се зададе докато СЕДМИЧНИЯТ ТАЙМЕР е още активен. СЕДМИЧНИЯТ ТАЙМЕР ще премине в състояние на готовност и "WEEKLY" ще излезе от екрана. Когато ВКЛ/ИЗКЛ ТАЙМЕР е активен, СЕДМИЧНИЯТ ТАЙМЕР автоматично се активира.
- Изключването на прекъсвача, спирането на тока и други подобни събития ще направят работата на вътрешния часовник на вътрешния модул неточна. Сверете часовника. ►Страница 10

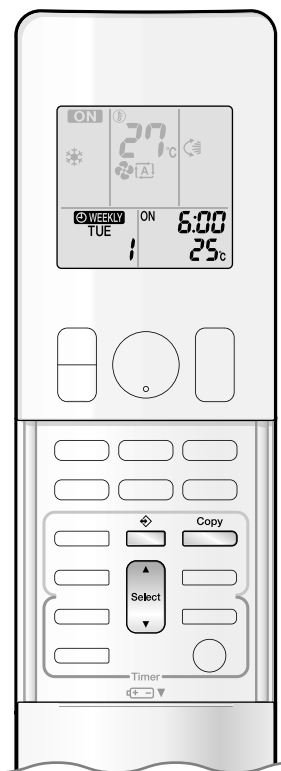

Режим копиране

- Направената резервация може да се копира в друг ден от седмицата. Цялата резервация от избрания ден на седмицата ще се копира.

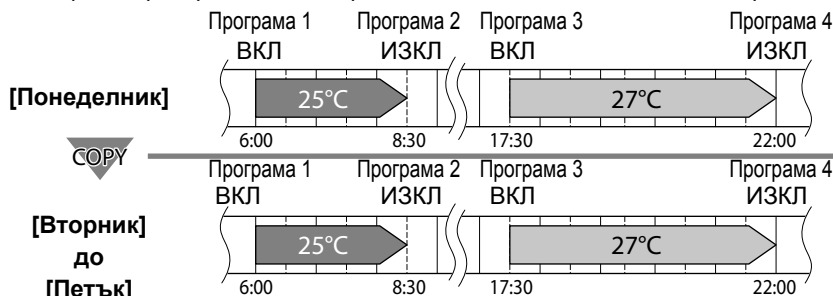

Настройки на дисплей

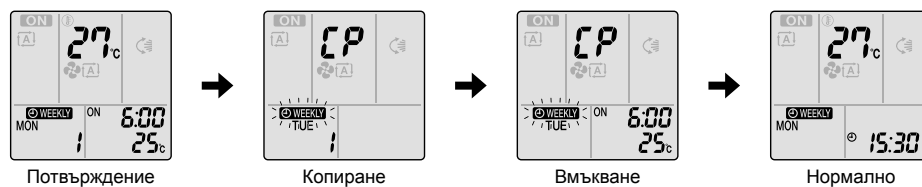

1. Натиснете

2. Натиснете за потвърждаване на деня от седмицата, който да се копира.

3. Натиснете .

- Цялата резервация от избрания ден на седмицата ще се копира.

4. Натиснете за задаване на тден от седмицата, в който да се вмъкне копираното.

5. Натиснете .

- Не забравяйте да насочите дистанционното управление към главния модул и проверете за потвърдителен звуков сигнал и мигане на мултифункционалния светлинен индикатор.
- Резервацията ще се копира в избрания ден от седмицата. Цялата резервация от избрания ден на седмицата ще се копира.
- За да продължите копиране на настройките за останалите дни от седмицата, повторете стъпка 4 и 5.
- Индикаторът за ТАЙМЕР свети в жълто.

6. Натиснете бутон за приключване на настройката.

БЕЛЕЖКА

- "WEEKLY" се показва на дисплея и се активира работа в режим СЕДМИЧЕН ТАЙМЕР.

■ Бележка по режима на копиране

- В режим копиране, цялата резервация на избрания ден от седмицата се копира. В случай, че се прави промяна на резервацията индивидуално за някой ден от седмицата след копиране на съдържанието на седмичните резервации, натиснете и променете настройката по стъпките на режима на настройка. Страница 24



СЕДМИЧНА работа на ТАЙМЕРА

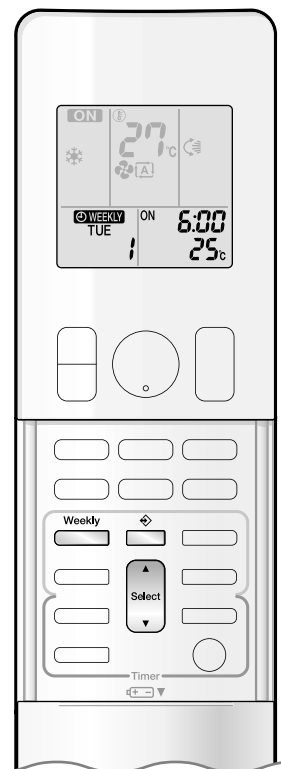

■ Потвърждаване на резервация

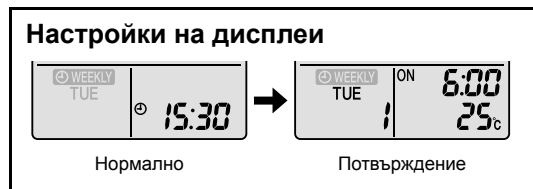

- Резервацията може да се потвърди.



1. Натиснете .



- Денят от седмицата и номерът на резервация за текущия ден ще се изведат на дисплея.



2. Натиснете , за да изберете ден от седмицата и номер на резервация за потвърждаване.

- Натискането на  показва информация за резервацията.
- За промяна на потвърдените настройки на резервацията, изберете номера на резервацията и натиснете . Режимът преминава в режим на настройка. Преминете към стъпка 2 от режима на настройки. ► **Страница 24**

3. Натиснете за изход от режим на потвърждение.

■ За отмяна на режим СЕДМИЧНА РАБОТА на ТАЙМЕРА

Натиснете  Weekly, докато на дисплея се покаже "  WEEKLY ".

- "  WEEKLY " ще излезне от LCD.
- Индикаторът за ТАЙМЕР изгасва.
- За повторно активиране на режим СЕДМИЧНА РАБОТА на ТАЙМЕРА, натиснете  Weekly отново.
- Ако дадена резервация, деактивирана с  Weekly, се активира отново, ще се използва последната направена резервация.

ВНИМАНИЕ

- Ако не са отразени всички настройки на резервациите, деактивирайте работата в режим СЕДМИЧЕН ТАЙМЕР еднократно. За повторно активиране на режим СЕДМИЧНА РАБОТА на ТАЙМЕРА, натиснете  Weekly отново.

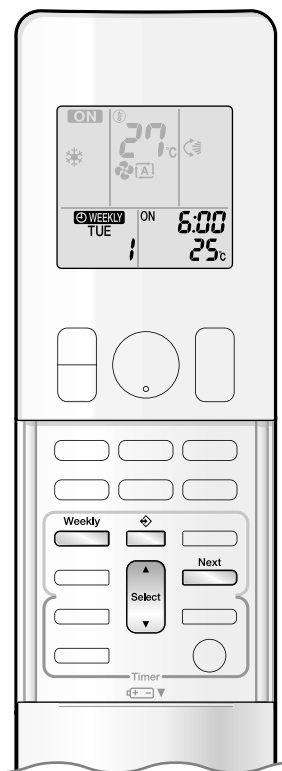

■ За изтриване на резервации

Индивидуалната резервация

1. Натиснете .

- Денят от седмицата и номерът на резервация ще се изведат на дисплея.

2. Натиснете , за да изберете ден от седмицата и номер на резервация за изтриване.

3. Натиснете .

- "WEEKLY" и "ON" или "OFF" мига.

4. Натиснете и изберете "празно".

- Натискането на  сменя режим ВКЛ/ИЗКЛ ТАЙМЕР.

Натискането на  сменя алтернативно следните елементи, извеждани на дисплея, в ротационна последователност.

- При избор на "празно", резервацията няма да се настрои.



5. Натиснете .

- Избраната резервация ще бъде изтрита.

6. Натиснете .

- Ако все още има други резервации, ще се активира работата на режим СЕДМИЧЕН ТАЙМЕР.

Резервациите за всеки ден от седмицата

- Тази функция може да се използва за изтриване на резервации за всеки ден от седмицата.
- Може да се използва по време на потвърждаване или настройка на резервации.

1. Натиснете за потвърждаване на деня от седмицата, който да се изтрие.

2. Задръжте за около 5 секунди.

- Цялата резервация от избрания ден на седмицата ще се изтрие.

Всички резервации

Задръжте за 5 секунди по време на нормален дисплей.

- Не забравяйте да насочите дистанционното управление към вътрешния модул и проверете за потвърдителен звуков сигнал.
- Тази операция не влиза в сила, докато е зададен СЕДМИЧЕН ТАЙМЕР.
- Всички резервации ще бъдат изтрита.

Бележка за мулти система

Тази система има един външен модул, свързан към няколко вътрешни модула.

■ Избор на режим на работа

При налична, но не активна приоритетна настройка на помещения или липса на такава.

Когато работи повече от един вътрешен модул, приоритет получава първият включен модул. В този случай, задайте на по-късно включените модули същия режим на работа, както на първия модул. В противен случай, те ще преминат в състояние на готовност и индикаторът за работа ще светне: това не означава неизправност.

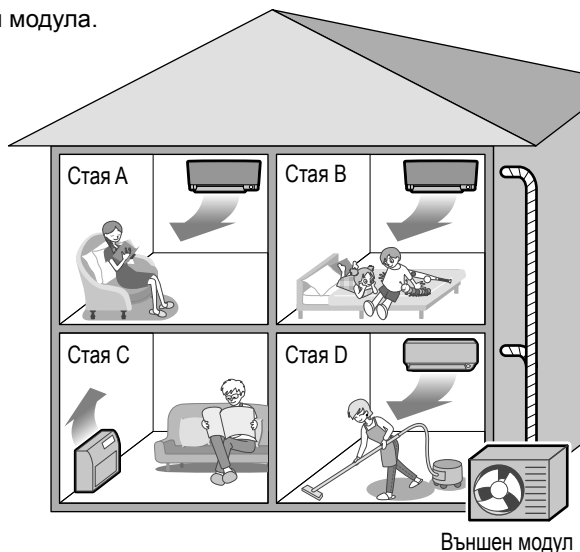

БЕЛЕЖКА

■ бележки по работата в режим за мулти система

- Режимите COOL, DRY и FAN могат да се използват едновременно.
- Режимът AUTO автоматично избира режим COOL или HEAT според стайната температура.

Поради това, режим AUTO е достъпен при избор на същия режим на работа, като този на стаята с първия модул, който ще се включва.

⚠ ВНИМАНИЕ

- Обичайно, режимът на работа в стаята с първия включен модул получава приоритет, но в следващите ситуации се прави изключение, затова ги имайте предвид. Ако режимът на работа в първата стая е ВЕНТИЛАТОР, тогава задаването на ОТОПЛЕНИЕ в някоя друга стая след това, ще даде приоритет на отоплението. В тази ситуация, климатикът, който работи в режим FAN, ще премине в режим на готовност, а индикаторът за работа ще започне да мига.

При активна настройка за приоритет на помещение.

Вижте настройване на приоритет на помещение на следващата страница.

■ НОЩЕН БЕЗШУМЕН режим (достъпен само при охлаждане)

НОЩНИЯТ БЕЗШУМЕН режим изисква първоначално програмиране по време на монтажа. Моля, обърнете се към вашия доставчик за съдействие.

НОЩНИЯТ БЕЗШУМЕН режим намалява работния шум на външния модул през нощта, за да не безпокои съседите.

- НОЩНИЯТ БЕЗШУМЕН режим се активира когато температурата спадне с 5°C или повече под най-високата температура, отчетена в същия ден. Поради това, когато температурната разлика е по-малка от 5°C, тази функция няма да се активира.
- НОЩНИЯТ БЕЗШУМЕН режим намалява леко ефикасността при охлаждане на уреда.

■ БЕЗШУМНА работа на ВЪНШНИЯ МОДУЛ

Вижте БЕЗШУМНА работа на ВЪНШНИЯ МОДУЛ. ▶Страница 19

При налична, но не активна приоритетна настройка на помещения или липса на такава.

При използване на функцията БЕЗШУМНА РАБОТА НА ВЪНШНИЯ МОДУЛ с мулти система, задайте всички вътрешни модули като БЕЗШУМНА РАБОТА НА ВЪНШНИЯ МОДУЛ използвайки техните дистанционни управления.

При спиране на функцията за БЕЗШУМНА работа на ВЪНШНИЯ МОДУЛ, изчистете настройката на един от работещите вътрешни модули чрез дистанционното му управление.

На дистанционното управление за останалите помещения, обаче, ще остане изведена настройката за БЕЗШУМНА работа на ВЪНШНИЯ МОДУЛ. Препоръчваме да изчистите настройката за всички помещения чрез съответните устройства за дистанционно управление.

При активна настройка за приоритет на помещение.

Вижте настройване на приоритет на помещение на следващата страница.

■ Заклучване на режим Охлаждане/Отопление

Заклучването на режим Охлаждане/Отопление изисква първоначално програмиране по време на монтажа. Моля, консултирайте се с вашия оторизиран дилър за съдействие. Заклучването на режим Охлаждане/Отопление задава принудителен режим на охлаждане или отопление за уреда. Тази функция е удобна, когато искате да включите всички вътрешни модули, свързани в мулти система, в един и същи режим на работа.

БЕЛЕЖКА

- Заклучването на режим Охлаждане/Отопление не може да се активира заедно с настройката на приоритетно помещение.

■ Настройка на приоритет на помещения

Задаването на приоритет на помещенията изисква първоначално програмиране по време на монтажа. Моля, консултирайте се с вашия оторизиран дилър за съдействие. Стаята, определена като приоритетна, има приоритет в следните ситуации.

Режим на работа на приоритет

- Когато работният режим на приоритетното помещение вземе превес, потребителят може да избира различен работен режим от този на останалите помещения.

[Пример]

- Стая А е приоритетната стая в примерите.
Когато в стая А е избран режим COOL, а в стаи В, С и D работят следните режими:

Работен режим в стая В, С и D	Статус на стая В, С и D, когато модулет в стая А е в режим COOL (охлаждане)
COOL или DRY или FAN	Поддържа се текущия работен режим
HEAT	Уредът влиза в режим на готовност. Работата се подновява, когато модулет от стая А спре да работи.
AUTO	Ако модулет е в режим COOL, работата продължава. Ако модулет е в режим HEAT, той преминава в режим на готовност. Работата се подновява, когато модулет от стая А спре да работи.

Приоритет при използване на работа с ПОВИШЕНА МОЩНОСТ

[Пример]

- Стая А е приоритетната стая в примерите.
Всички вътрешни модули в стаи А, В, С и D работят. Ако модулет от стая А премине в режим на ПОВИШЕНА МОЩНОСТ, работният капацитет ще се концентрира в стая А. В такъв случай, охладителният (отоплителният) капацитет на модулите в стаи В, С и D може леко да се намали.

Приоритет при използване на БЕЗШУМНА РАБОТА НА ВЪНШНИЯ МОДУЛ

[Пример]

- Стая А е приоритетната стая в примерите.
Чрез задаване на БЕЗШУМЕН режим за модула в стая А, климатикът преминава в режим БЕЗШУМНА РАБОТА НА ВЪНШНИЯ МОДУЛ.
Не е нужно да задавате БЕЗШУМЕН режим за всички работещи вътрешни модули.

Поддръжка и почистване

■ Бърз справочник

Как се отваря/затваря предният панел

- Хванете двата края на предния панел и го издърпайте, за да го отворите.
- Натиснете панела от двете страни, за да го затворите.

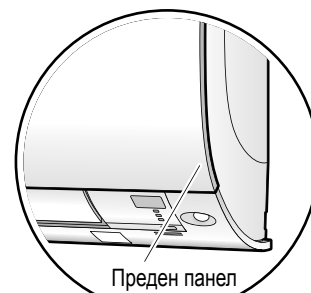

Почистване на части

Преден панел

- Избършете го с мека кърпа, напоена с вода.

Ако ви дразни замърсяването

Вижте ► Страница 32

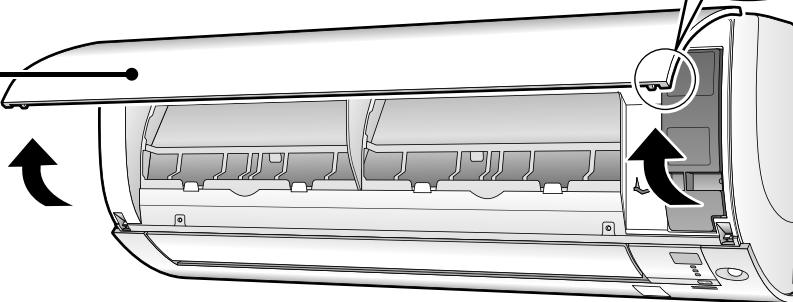

Въздушен филтър

- Почистете праха с прахосмукачка или измийте филтъра.

Веднъж на 2 седмици

Вижте ► Страница 33

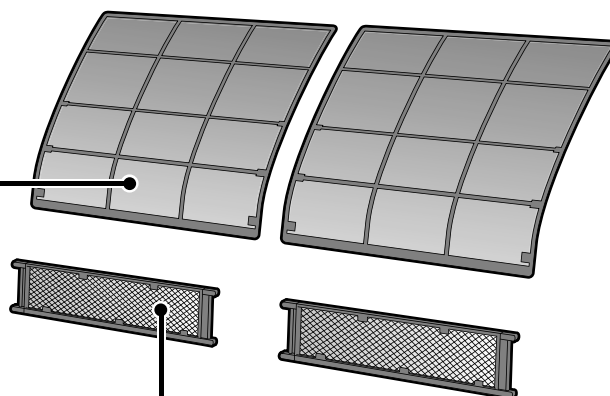

Фотокаталитичен въздухопребиващ филтър от титаниев апатит

- Почистете праха с прахосмукачка или сменете филтъра.

[Почистване]

На всеки 6 месеца

Вижте ► Страница 34

[Смяна]

На всеки 3 години

Вижте ► Страница 34

Вътрешен модул и дистанционно управление

- Избърсвайте ги с мека кърпа.

Ако ви дразни замърсяването

Бележки по почистването

■ При почистването, не използвайте следните материали.

- Гореща вода над 40°C.
- Бензин, газолин, разреждател, други летливи масла.
- Полираща паста.
- Твърди четки, други твърди предмети.



⚠ ВНИМАНИЕ

- Преди почистване, спрете работата на уреда и изключете прекъсвача.
- Не докосвайте алуминиевите ребра на вътрешния модул. Ако докоснете тези части, може да се нараните.

■ Сваляне на предния панел

1. Свалете предния панел.

- Плъзнете предния панел наляво или надясно и го дръпнете към себе си. Това ще откачи въртящия се вал от едната страна.
- След това откачете по същия начин вала и от другата страна.

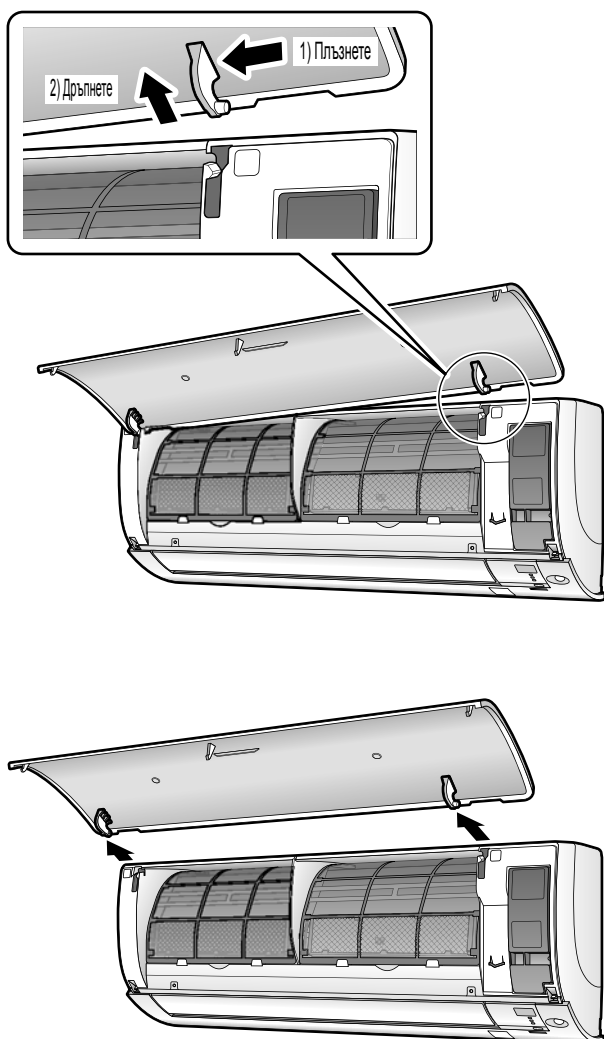

2. Почистете предния панел.

- Избършете го с мека кърпа, напоена с вода.
- Може да се използва само неутрален почистващ препарат.
- Ако миете панела с вода, подсушете го с кърпа, след което оставете да изсъхне напълно на сянка.

3. Поставете предния панел.

- Подравнете валовите отляво и отдясно на предния панел с процепите, след това ги бутнете докрай навътре.



- Затворете бавно панела.
- Натиснете панела от двете страни и в средата.

⚠ ВНИМАНИЕ

- При сваляне или поставяне на предния панел, използвайте здрав и стабилен стол и внимавайте къде стъпвате.
- При сваляне или поставяне на предния панел, подпрете панела стабилно с ръка, за да не падне.
- След почистване се уверете, че предният панел е закрепен стабилно на мястото си.

Поддръжка и почистване

■ Въздушен филтър

1. Извадете въздушните филтри.

- Отворете предния панел.
- Бутнете леко нагоре пластинката в средата на всеки филтър, след това я дръпнете надолу.

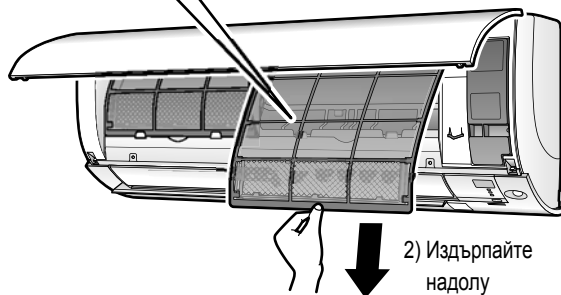
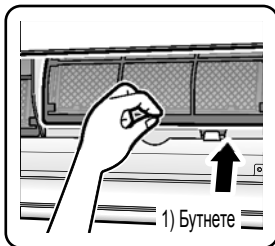

2. Измийте въздушните филтри с вода или ги почистете с прахосмукачка.

- Поставете фотокаталитичния въздухопречистващ филтър от титаниев апатит. Вижте информация за фотокаталитичния въздухопречистващ филтър от титаниев апатит на следващата страница.
- Препоръчва се почистване на въздушните филтри на всеки две седмици.

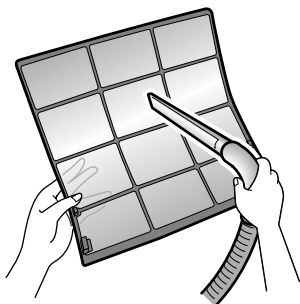

Ако прахта не излиза лесно

- Измийте въздушните филтри с неутрален миеш препарат, разреден с хладка вода, след това ги оставете да изсъхнат на сянка.

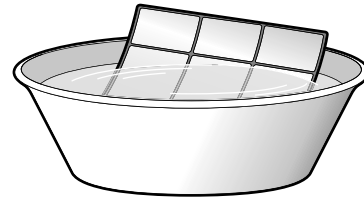

3. Поставете въздушния филтър на мястото му и затворете предния панел.

- Натиснете панела от двете страни и в средата.

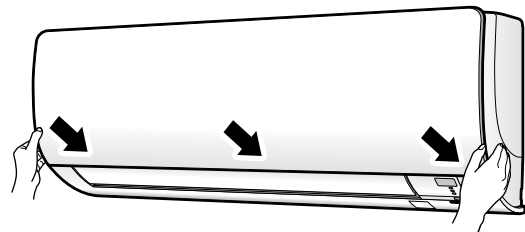

⚠ ВНИМАНИЕ

- Не докосвайте алуминиевите ребра с голи ръце по време на демонтаж или монтаж на филтъра.

■ Фотокаталитичен въздухочистиращ филтър от титаниев апатит

1. Извадете фотокаталитичния въздухочистиращ филтър от титаниев апатит.

- Отворете предния панел и издърпайте въздушните филтри.
- Хванете издадените части на рамката и откачете четирите куки.

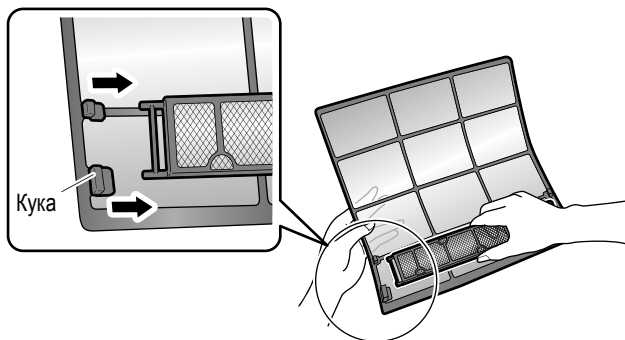

2. Почистете или сменете фотокаталитичния въздухочистиращ филтър от титаниев апатит.

[Поддръжка]

2-1 Изсмучете праха с прахосмукачка и накиснете в топла или хладка вода за около 10-15 минути, ако замърсяването е силно.

- Не махайте филтъра от рамката по време на измиване с вода.

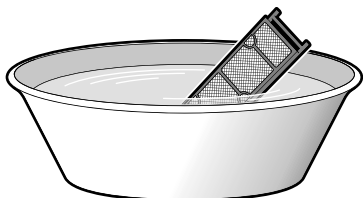

2-2 След измиване, изтръскайте останалата вода и изсушете на сянка.

- Тъй като елементът е направен от хартия, не изстисквайте филтъра при отцеждане на водата от него.

[Смяна]

Свалете пластинките от рамката на филтъра и поставете нов филтър.

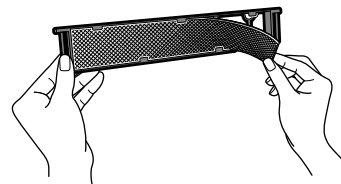

- Не изхвърляйте рамката на филтъра. Използвайте повторно рамката на филтъра при смяна на фотокаталитичния въздухочистиращ филтър от титаниев апатит.
- Изхвърлете стария филтър при незапалимите отпадъци.

3. Поставете въздушния филтър на мястото му и затворете предния панел.

- Натиснете панела от двете страни и в средата.

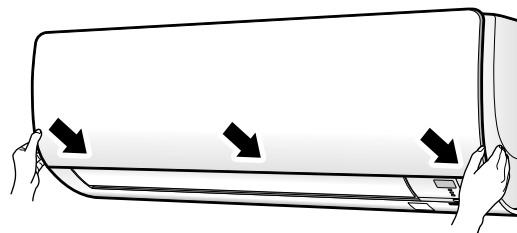

БЕЛЕЖКА

- Експлоатация със замърсени филтри:
 - не може да дезодорира въздуха,
 - не може да пречиства въздуха,
 - води до лошо охлаждане или отопление,
 - може да възникне миризма.
- Изхвърлете стария филтър при незапалимите отпадъци.
- За да поръчате фотокаталитичен въздухочистиращ филтър от титаниев апатит, обърнете се към сервиза, от който сте закупили климатика.

Елемент	Фотокаталитичен въздухочистиращ филтър от титаниев апатит (без рамка) 1 комплект
Част №	KAF970A46



Поддръжка и почистване

■ Проверете модулите

- Проверете дали основата, стойката и останалите крепежни елементи на външния модул не са корозирали или загнили.
- Уверете се, че нищо не запушва отворите за приток и отвеждане на въздуха на вътрешния и външния модул.
- Проверете дали от дренажния маркуч изтича равномерно течност по време на работа в режим на охлаждане или отопление.
 - Ако не виждате отточна вода, вероятно от вътрешния модул изтича вода. Спрете работата на уреда и се обърнете към сервиз.

■ Преди продължителен период на престой

1. Пуснете климатика да работи в режим "САМО ВЕНТИЛАТОР" в продължение на няколко часа в ден с хубаво време, за да се изсуши вътрешността.

- Натиснете  и изберете работа в режим "🌀".
- Натиснете  и стартирайте работата.

2. След спиране на работата, изключете прекъсвача на климатика.

3. Почистете въздушните филтри и ги поставете отново.

4. Извадете батериите от дистанционното управление.

- Когато е свързан мулти външен модул, уверете се, че в останалите помещения не се използва режим на отопление, преди да пуснете режим на вентилация. [▶ Страница 29](#)

■ Препоръчваме периодична поддръжка

- При определени обстоятелства, вътрешността на климатика може да се замърси след няколко сезона работа, което ще доведе до влошена ефективност. Препоръчва се периодична поддръжка от специалист, като допълнение към редовното почистване от страна на потребителя.
- За поддръжка от специалист се обърнете към сервиза, откъдето сте закупили климатика.
- Стойността на поддръжката се заплаща от потребителя.

■ Важна информация за използваната охладителна течност

- Този продукт съдържа флуорирани газове, които предизвикват парников ефект и са обхванати от Протокола от Киото. Тип хладилен агент: **R410A**
GWP⁽¹⁾ стойност: **1975**
(1) GWP = потенциал за глобално затопляне
- В зависимост от европейското или местното законодателство, може да се изискват периодични проверки за утечки на охладителна течност. Моля, свържете се с вашия местен дилър за повече информация.

Отстраняване на проблеми

■ Тези случаи не са проблеми.

- Следните случаи не са проблеми на климатика, а имат някакви причини. Можете да продължите да използвате уреда.

Вътрешен модул

Клапите не започват да се завъртат веднага.

- Климатикът регулира позицията на клапите. Клапите скоро ще започнат да се движат.

Климатикът престава да генерира въздушна струя по време на работа.

- След достигане на зададената температура, въздушната струя се намалява и работата спира, за да се избегне генериране на студена въздушна струя (по време на отопление) или за да се предотврати повишаване на влажността (по време на охлаждане). Работата ще се поднови автоматично когато вътрешната температура се промени.

Работата не започва веднага.

- **Когато е бил натиснат бутон ВКЛ/ИЗКЛ веднага след спиране на работата.**
- **Когато е избран повторно режимът.**
 - Това е направено, за да се предпази климатикът. Трябва да изчакате около 3 минути.

Работата в режим на ОТОПЛЕНИЕ спира внезапно и се чува шум от течност.

- Външният модул се освобождава от скрежа. Работата в режим ОТОПЛЕНИЕ започва веднага, след като се отстрани скрежът от външния модул. Трябва да изчакате около 4 до 12 минути.

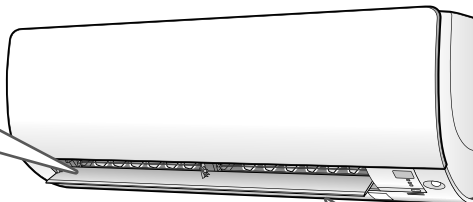

Чува се звук.

■ Звук като от течаща вода

- Този звук се създава от протичащия през климатика хладилен агент.
- Това е звукът от изпомпване на водата в климатика и се чува, когато водата се изпомпва от климатика в режим на охлаждане или изсушаване.
- Хладилният агент тече в климатика дори и когато климатикът не работи, ако вътрешните модули в останалите помещения работят.

■ Бучащ шум

- Този звук се създава при превключване на протичащия през климатика хладилен агент.

■ Цъкащ звук

- Този звук се създава когато размерите на климатика леко се разширяват или свиват в резултат на температурни промени.

■ Свиркащ звук

- Този звук се създава когато хладилният агент протича по време на работа в режим на размразяване.

■ Щракащ звук по време на работа или престой

- Този звук се генерира по време на работата на контролните клапани на хладилния агент или на електрическите части.

■ Хлопащ звук

- Този звук се чува от вътрешността на климатика, когато изпускателният вентилатор се активира при затваряне на вратите на стаята. Отворете прозорец или изключете вентилатора.

Външен модул

Външният модул отделя вода или пара.

■ В режим HEAT (отопление)

- Скрежът по външния модул се топи и се превръща във вода или пара, когато климатикът работи в режим на размразяване.

■ В режим COOL (охлаждане) или DRY (изсушаване)

- Влагата в климатика кондензира във вид на вода по студената повърхност на тръбите на външния модул и започва да капе.

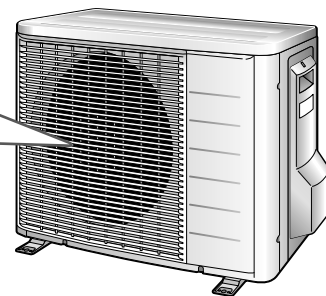

Отстраняване на проблеми

• Мерките за отстраняване на проблеми са разделени на следните два типа въз основа на начина на коригиране. Предприемете съответните мерки съобразно със симптома.



Не е проблем

- Тези случаи не са проблеми.



Проверете

- Моля, проверете отново, преди да повикате сервизен техник.

Климатикът не работи. (Индикаторът за РАБОТА не свети.)

- Има ли изключен предпазител или изгорял предпазител?
- Има ли прекъсване на захранването?
- Поставени ли са батерии в дистанционното управление?
- Правилна ли е настройката на таймера?



Лошо охлаждане (отопление).

- Почистени ли са въздушните филтри?
- Има ли нещо, което да запушва отворите за приток и отвеждане на въздуха на вътрешния и външния модул?
- Подходяща ли е настройката на температурата?
- Затворени ли са вратите и прозорците?
- Правилно ли са настроени силата на въздушната струя и посоката на въздуха?



Необичайно функциониране по време на работа.

- Климатикът може да работи неисправно при наличие на светкавици или радио вълни. Изключете прекъсвача, след това го включете отново и опитайте да задействате климатика с дистанционното управление.



Работата спира внезапно. (Индикаторът за РАБОТА мига.)

- Почистени ли са въздушните филтри?
Почистете въздушните филтри.
- Има ли нещо, което да запушва отворите за приток и отвеждане на въздуха на вътрешния и външния модул?
- Изключете прекъсвача и отстранете препятствията. След това го включете отново и опитайте да задействате климатика с дистанционното управление. Ако индикаторът все още мига, обърнете се към сервиза, от където сте закупили климатика.
- Еднакви ли са режимите на работа за всички вътрешни модули, свързани към външни модули в мулти системата?

Ако не са, задайте един и същи режим на работа за всички вътрешни модули и се уверете, че индикаторите мигат.

Когато режимът на работа е "AUTO", задайте за малко режим на работа "COOL" или "HEAT" за всички вътрешни модули и проверете отново дали индикаторите светят нормално. Ако индикаторите престанат да мигат след горните стъпки, няма неизправност. ►Страница 29



Работата спира внезапно. (Индикаторът за РАБОТА свети.)

- За защита на системата, климатикът може да спре работа при внезапна голяма промяна в напрежението. Работата ще се поднови автоматично след 3 минути.



От вътрешния модул излиза мъгла.

- Това става, когато въздухът в стаята се охлади до мъгла от студения въздушен поток по време на охлаждане.
- Това става, защото въздухът в стаята се охлажда от топлообменника и се превръща в мъгла по време на операция по размразяване.



Малко след началото на работа в режим на ОТОПЛЕНИЕ, от уреда не излиза топъл въздух.

- Климатикът се загрева. Трябва да изчакате около 1 до 4 минути. (Системата е проектирана да започне изпускане на въздух само след достигане на определена температура.)



ВКЛ./ИЗКЛ. ТАЙМЕР не работи според настройките.

- Проверете дали ВКЛ./ИЗКЛ. ТАЙМЕР и СЕДМИЧЕН ТАЙМЕР са настроени с еднакво време. Смяна или деактивиране на настройките на СЕДМИЧНИЯ ТАЙМЕР. ►Страница 23



Устройството за дистанционно управление не работи правилно.

- Не се показват сигнали от дистанционното управление.
- Чувствителността на дистанционното управление е ниска.
- Дисплеят има слаб контраст или е тъмен.
- Дисплеят не работи.
- Батериите са изтощени и дистанционното управление не работи. Сменете всички батерии с нови алкални батерии от размер AAA.LR03. За подробности, вижте раздела за поставяне на батерии от това ръководство. ►Страница 9



Външният вентилатор се върти, а климатикът не работи.

- След спиране на работата
 - Външният вентилатор продължава да се върти около 60 секунди в повече за защита на системата.
- Когато климатикът не работи
 - Ако външната температура е много висока, външният вентилатор започва да се върти за предпазване на системата.



Вътрешният модул изпуска миризма.

- Това става, когато миризмите от стаята, мебелите или цигари се абсорбират от уреда и се отделят с въздушната струя. (Ако това стане, препоръчваме да осигурите измиване на вътрешния модул от техник. Обърнете се към сервиза, откъдето сте закупили климатика.)



Не може да се избере режим на ОТОПЛЕНИЕ, дори и при модел с топлинна помпа.

- Плъзнете DIP-превключвателя наляво, както е показано на долната фигура, така че да може да се избере режим на отопление чрез бутона за избор на режим.

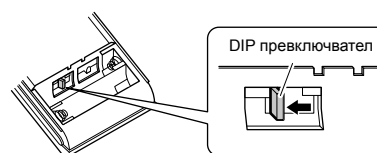

Отстраняване на проблеми

■ Обадете се веднага на сервиза

ПРЕДУПРЕЖДЕНИЕ

- Когато възникне нещо необичайно (като мирис на изгоряло), преустановете работата на уреда и изключете прекъсвача.
 - Продължаване на работата при ненормални условия може да доведе до проблеми, токови удари или пожар.
 - Обърнете се към сервиза, откъдето сте закупили климатика.
- Не се опитвайте сами да ремонтирате или модифицирате уреда.
 - Неправилно извършената работа може да доведе до токов удар или пожар.
 - Обърнете се към сервиза, откъдето сте закупили климатика.

Ако възникне някой от следните симптоми, незабавно се обадете на сервиза.

- Захранващият кабел е необичайно горещ или повреден.
- По време на работа се чува необичаен звук.
- Предпазният прекъсвач, предпазител или прекъсвачът за утечки на земята прекъсват често работата.
- Бутон или превключвател често пъти не работи изправно.
- Има мирис на изгоряло.
- От вътрешния уред изтича вода.

Изключете прекъсвача и се обадете на сервиза.



■ След спиране на тока

- Работата ще се поднови автоматично след 3 минути. Трябва просто да изчакате малко.

■ Мълния

- Ако има вероятност от падане на мълния в съседство, спрете работата на уреда и изключете прекъсвача, за да предпазите системата.

■ Изисквания при изхвърляне на отпадни продукти



Вашия продукт и батериите, предоставени с контролера, са маркирани с този символ. Този символ означава, че електрическите и електронни продукти и батерии не трябва да се смесват с несортирания домакински отпадък.

При батериите, под символа може да има отпечатан химичен символ. Този химичен символ означава, че батерията съдържа тежък метал над определена концентрация. Възможните химични символи са:

■ Pb: олово (>0,004%)

Не се опитвайте да разглобявате системата сами: демонтирането на уреда, обработката на охладителя, маслото и останалите части, трябва да се извършват от квалифициран монтажен специалист в съответствие с приложимите местни и национални разпоредби.

Модулите и изхабените батерии трябва да се третират в завод със специални съоръжения за рециклиране, повторно използване и възстановяване.

Като осигурите правилно бракуване, вие спомагате за предпазване на околната среда и здравето на хората от евентуални негативни последици.

Моля, свържете се с фирмата по монтажа или местните власти за повече информация.



■ Диагностика на повреди чрез дистанционното управление

- Дистанционното управление може да получава код на грешка, съответстващ на повредата, от вътрешния модул.

1. Когато  се натисне за 5 секунди, индикацията "00" мига в секцията за показване на температурата.

2. Натиснете няколко пъти , докато се чуе продължителен звуков сигнал.

- Кодовете се променят, както е показано по-долу, придружени с дълъг звуков сигнал.

	КОД	ЗНАЧЕНИЕ
СИСТЕМА	00	НОРМАЛНО
	UA	НЕИЗПРАВНОСТ НА КОМБИНАЦИЯТА ВЪТРЕШЕН-ВЪНШЕН МОДУЛ
	U0	НЕДОСТИГ НА ОХЛАДИТЕЛ
	U2	СПАД В НАПРЕЖЕНИЕТО ИЛИ СВРЪХНАПРЕЖЕНИЕ НА ОСНОВНАТА ВЕРИГА
	U4	НЕИЗПРАВНО УПРАВЛЕНИЕ (МЕЖДУ ВЪТРЕШНИЯ И ВЪНШНИЯ МОДУЛ)
ВЪТРЕШЕН МОДУЛ	A1	ДЕФЕКТ НА РСВ НА ВЪТРЕШЕН МОДУЛ
	A5	КОНТРОЛ НА ВИСОКО НАЛЯГАНЕ ИЛИ ЗАЩИТА ОТ ЗАМРЪЗВАНЕ
	A6	ПОВРЕДА В ДВИГАТЕЛ НА ВЕНТИЛАТОР
	C4	ПОВРЕДА В ТЕМПЕРАТУРЕН СЕНЗОР НА ТОПЛООБМЕННИКА
	C9	ПОВРЕДА В ТЕМПЕРАТУРЕН СЕНЗОР НА ВХОДЯЩ ВЪЗДУХ
ВЪНШЕН МОДУЛ	EА	ГРЕШКА ПРИ ПРЕВКЛЮЧВАНЕ ОХЛАЖДАНЕ/ОТОПЛЕНИЕ
	E1	НЕИЗПРАВНА ПЕЧАТНА ПЛАТКА
	E5	СТАРТИРАНО ПРЕТОВАРВАНЕ
	E6	НЕИЗПРАВНО ПУСКАНЕ НА КОМПРЕСОР
	E7	ПОВРЕДА В ДВИГАТЕЛ НА DC ВЕНТИЛАТОР
	F3	КОНТРОЛ ЗА ВИСОКА ТЕМПЕРАТУРА НА ОТХОДНА ТРЪБА
	F6	КОНТРОЛ НА ВИСОКО НАЛЯГАНЕ (ПРИ ОХЛАЖДАНЕ)
	H0	НЕИЗПРАВЕН СЕНЗОР
	H6	СПРЯНА РАБОТА ПОРАДИ НЕИЗПРАВЕН СЕНЗОР ЗА УСТАНОВЯВАНЕ НА ПОЛОЖЕНИЕ
	H8	НЕИЗПРАВЕН СЕНЗОР ЗА ПРАВ ТОК
	H9	ПОВРЕДА В ТЕМПЕРАТУРЕН СЕНЗОР НА ВХОДЯЩ ВЪЗДУХ
	J3	ПОВРЕДА В ТЕМПЕРАТУРЕН СЕНЗОР НА ОТХОДНА ТРЪБА
	J6	ПОВРЕДА В ТЕМПЕРАТУРЕН СЕНЗОР НА ТОПЛООБМЕННИКА
	L3	ЗАГРЯВАНЕ НА ЕЛЕКТРИЧЕСКИ КОМПОНЕНТИ
	L4	ВИСОКА ТЕМПЕРАТУРА В ХИЙТСИНК НА ИНВЕРТОРНАТА ВЕРИГА
L5	ИЗХОД НА СВРЪХТОК	
	P4	ПОВРЕДА В ТЕМПЕРАТУРЕН СЕНЗОР НА ИНВЕРТОРЕН ХИЙТСИНК

БЕЛЕЖКА

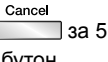
- Един кратък и два дълги звукови сигнала означават несъответстващи кодове.
- За отмяна на извеждането на кода, задръжте натиснат  за 5 секунди. Извеждането на кодове се изключва и само, ако в продължение на 1 минута не бъде натиснат някой бутон.

Отстраняване на проблеми

■ LED НА РСВ НА ВЪНШНИЯ МОДУЛ, серии 3MXS, 4MXS, 5MXS

ЗЕЛЕНО		ЧЕРВЕНО					ДИАГНОСТИКА
МИКРОКОМПЮТЪР НОРМАЛЕН		ОТКРИТА Е НЕИЗПРАВНОСТ					
LED-A	LED1	LED2	LED3	LED4	LED5		
☼	●	●	●	●	●	НОРМАЛНО → ПРОВЕРЕТЕ ВЪТРЕШНИЯ МОДУЛ	
☼	☼	●	☼	☼	●	ЗАДЕЙСТВАН КОНТРОЛ НА ВИСОКО НАЛЯГАНЕ ИЛИ ЗАМРЪЗВАНЕ ПРИ РАБОТЕЩ МОДУЛ ИЛИ МОДУЛ В ГОТОВНОСТ	
☼	☼	●	☼	●	●	* ЗАДЕЙСТВАНО РЕЛЕ ЗА ПРЕТОВАРВАНЕ ИЛИ ВИСОКА ТЕМПЕРАТУРА НА ОТХОДНА ТРЪБА	
☼	●	☼	☼	●	●	НЕИЗПРАВНО ПУСКАНЕ НА КОМПРЕСОР	
☼	●	☼	●	☼	●	ПОДАДЕН СВРЪХТОК	
☼	☼	☼	●	●	●	* АНОМАЛИЯ НА ТЕРМИСТОР ИЛИ ТРАНСФОРМАТОР	
☼	☼	☼	●	☼	●	ВИСОКА ТЕМПЕРАТУРА В ПРЕВКЛЮЧВАТЕЛНА КУТИЯ	
☼	●	●	●	☼	●	ВИСОКА ТЕМПЕРАТУРА В ХИЙТСИНК НА ИНВЕРТОРНАТА ВЕРИГА	
☼	●	●	☼	●	●	* ИЗХОД НА СВРЪХТОК	
☼	●	●	☼	☼	●	* НЕДОСТИГ НА ОХЛАДИТЕЛ	
☼	☼	●	●	☼	●	НИСКО НАПРЕЖЕНИЕ КЪМ ОСНОВНА ВЕРИГА ИЛИ МОМЕНТНА ЗАГУБА НА НАПРЕЖЕНИЕ	
☼	☼	●	●	●	●	ПОВРЕДА В ПРЕВКЛЮЧВАНЕ НА ВЪЗВРАТЕН СОЛЕНОИДЕН КЛАПАН	
☼	☼	☼	☼	☼	●	ПОВРЕДА В ДВИГАТЕЛ НА ВЕНТИЛАТОР	
☼	-	-	-	-	●	[БЕЛЕЖКА 1]	
●	-	-	-	-	●	НЕИЗПРАВНО ЗАХРАНВАНЕ ИЛИ [БЕЛЕЖКА 2]	

БЕЛЕЖКА: LED5 е наличен само в серията 5M.

ЗЕЛЕНО	НОРМАЛНО МИГА
ЧЕРВЕНО	НОРМАЛНО ИЗКЛ
☼	СВЕТИ
☼	МИГА
●	НЕ СВЕТИ
-	БЕЗ ЗНАЧЕНИЕ

■ LED НА РСВ НА ВЪНШНИЯ МОДУЛ, серия 2MXS

ЗЕЛЕНО		ДИАГНОСТИКА
МИКРОКОМПЮТЪР НОРМАЛЕН		
LED-A		
☼		НОРМАЛНО → ПРОВЕРЕТЕ ВЪТРЕШНИЯ МОДУЛ
☼		[БЕЛЕЖКА 1]
●		НЕИЗПРАВНО ЗАХРАНВАНЕ ИЛИ [БЕЛЕЖКА 2]

ЗЕЛЕНО	НОРМАЛНО МИГА
☼	СВЕТИ
☼	МИГА
●	НЕ СВЕТИ

БЕЛЕЖКА

- Изключете и после включете захранването. Ако се повтори същата комбинация от светодиоди, то РСВ на външния модул е неисправна.
- Диагностикаите, маркирани с *, не се отнасят до някои от случаите. За подробности, вижте сервисното ръководство.

■ БЕЛЕЖКА

Бърз справочник

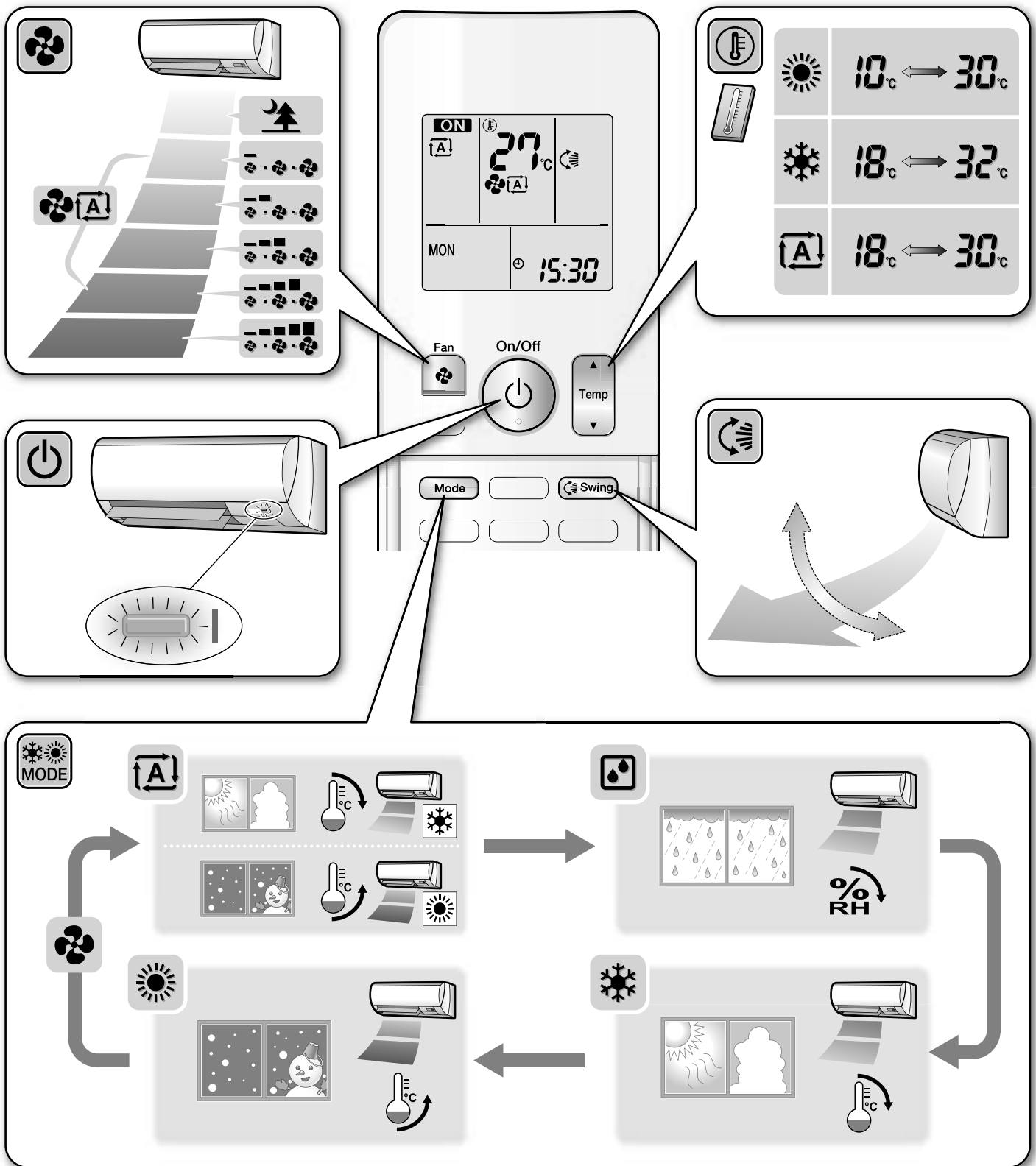

DAIKIN INDUSTRIES, LTD.

Head office:
 Umeda Center Bldg., 2-4-12, Nakazaki-Nishi,
 Kita-ku, Osaka, 530-8323 Japan

Tokyo office:
 JR Shinagawa East Bldg., 2-18-1, Konan,
 Minato-ku, Tokyo, 108-0075 Japan
http://www.daikin.com/global_ac/

DAIKIN EUROPE NV

Zandvoordestraat 300, B-8400 Oostende, Belgium

Двизмерният баркод е код за
 производството.

3P297033-1 | M11B098 (1111)